

魏德米勒

# SAKDU 系列接线端子

2020  
NEW

Let's connect. 携手·共赢



Weidmüller 

## 关于魏德米勒

德国魏德米勒集团成立于1948年，是全球电气联接领域的领先制造商。集团于1994年进入中国市场，致力于服务中国的现代化建设。

### 智能化解决方案提供者

魏德米勒作为智能化解决方案提供者，致力于为合作伙伴提供高效的解决方案

和服务。这其中包括工业自动化解决方案、工业设备大数据分析解决方案、智能化物流解决方案、工业机器人解决方案、能源管理解决方案、风电行业的BLADEcontrol®系统解决方案等。同时基于客户和市场的需要，魏德米勒深入挖掘行业市场潜力，提供可广泛应用于机械与工厂自动化、能源、过程控制、

交通、装置制造、基础设施建设等领域和行业的智能化解决方案。

### 创新无处不在

从1948发明第一个塑料绝缘端子开始，始终贯彻创新的理念。魏德米勒产品通过了世界主要质量认证机构的认证，如UL、CSA、Lloyd、ATEX等，

## 魏德米勒的坚持

### 智能化解决方案提供者

工业自动化解决方案



工业设备大数据分析解决方案



机柜解决方案



智能化物流解决方案



完美的工作场所解决方案



智能制造联接器解决方案



BLADEcontrol®系统解决方案



远程服务解决方案



创新电源解决方案



且在全球拥有多项发明专利。魏德米勒不论是技术、产品还是服务，创新从不间断。

### 以本土客户为本

魏德米勒始终坚持以本土客户为本。服务于中国市场的销售服务机构为魏德米勒电联接(上海)有限公司，拥有覆盖全

国的销售网络和完善的售后服务体系，公司在上海、北京、广州、深圳、苏州、成都、厦门、西安、杭州、无锡、武汉、沈阳、南京、青岛、长沙、天津和台湾设有17个销售联络处，及上百家经销商。魏德米勒在苏州建立了制造型企业魏德米勒电联接(苏州)有限公司，是集团在全球的三大生产基地之

一。位于上海和苏州的两大卓越研发中心，负责电子产品和电气联接产品的开发和技术创新。此外，魏德米勒在上海自由贸易试验区建立了亚太物流中心，为本土客户提供全面便捷的服务。

魏德米勒将始终坚持以本土客户为本，提供持续创新的智能化解决方案及服务。

## 创新无处不在



### 技术创新

- 第一个塑料绝缘端子
- 直插式技术 **PUSH IN**
- 鼠笼专利联接技术
- 非接触式技术



### 产品创新

- PROtop电源
- Klippon® Connect系列
- 鼠笼式®接插件
- 防开路重载接插件
- u-remote远程I/O模块
- 非接触式无线传输系统



### 服务创新

- 联接顾问团队
- 在线应用指南AppGuide
- 全球72小时样品服务
- 产品使用操作视频
- 产品选型在线配置

## 以本土客户为本



- 覆盖全国的销售网络及服务
- 位于上海自由贸易试验区的亚太物流中心
- 中国制造，德国品质的苏州生产基地
- 位于上海及苏州的研发中心
- 提供解决方案的联接顾问团队
- 提供本土化客户支持
- 超过20家协会，研究院紧密合作
- 覆盖全国各大城市的客户交流会及定制化的 一对一研讨会

魏德米勒网站中文产品在线样本已经发布，您可直接登陆：<http://onlinecatalogue.weidmueller.com.cn> 随时查阅魏德米勒的详细产品信息。



扫一扫，关注魏德米勒官方微信



Let's connect.

魏德米勒SAK系列接线端子经过60多年的市场考验，SAK已经成为了接线技术的经典代名词，SAK也成为了可靠联接及产品种类丰富的代名词。可以这么说，SAK系列是世界上第一个帮助电气领域获得技术突破的接线端子系列。

SAKDU系列正是在这一经验系列的基础上进行产品优化和技术的突破的情况下应用而生的，满足了联接技术市场对产品不断升级的需求。

SAKDU系列接线端子采用改型的PA66材料，具有V0阻燃等级和120度的最高工作温度，经典的压线框接线技术保证了可靠的联接及很高的压紧力。产品的尺寸也在不降低相关电气技术参数的基础上进行了缩小，使得产品可以在更紧凑的空间里得到应用。



## 接线技术

### 电气功能和机械功能相分离

- 硬化的钢质的压线框可以保证很高的拔出力
- 铜导电片可以保证很低的电压降，铜表面镀锡可以保证较低的接触阻抗

### 使用安全

- 带内置的凸点可以防止螺钉从端子中掉落
- 压线框的挡线舌可以防止不正确的导线插入

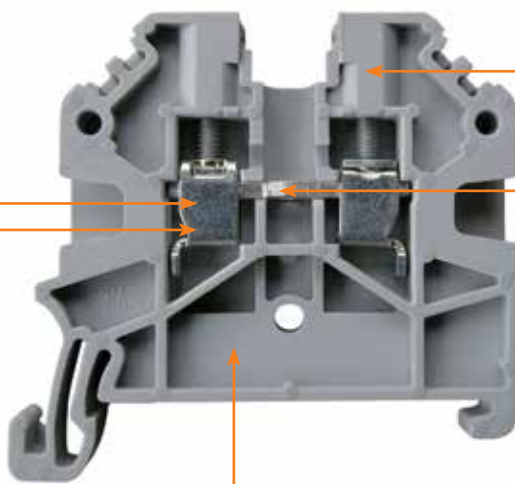

### 接触可靠

- 由于温度造成的导线直径改变由压线框本身的弹性作用来抵消
- 具有免维护功能，无需再次拧紧螺钉
- 所有接线技术中压接力最高

### 联络组件

- 螺钉型横联方式，可以通过横联件的叠加来实现更多路数的横联

### 绝缘材料

- 改型的PA66材料
- 相比漏电起痕指数CTI 600
- 阻燃等级为V0，根据UL 94
- 最高工作温度120度
- 不含磷和卤素

**SAKDU 2.5N**

2.5 mm<sup>2</sup>



厚度/长度/高度, 安装在TS35上	mm
最大电流/最大压接面积	A/mm <sup>2</sup>
最大压接范围	mm <sup>2</sup>

5.5/44/41	
<b>24/2.5</b>	
<b>0.5...2.5</b>	

**SAKDU 4N**

4 mm<sup>2</sup>



6.1/44/41	
<b>32/4</b>	
<b>0.5...4</b>	

**技术参数**

额定参数	
额定电压	V
额定电流	A
额定压接面积	mm <sup>2</sup>
额定冲击电压/污染等级	KV/-
测量规根据IEC947-1/阻燃等级根据UL94	
压接的导线	
单股硬导线/多股硬导线	mm <sup>2</sup>
软导线/带管状端头的软导线	mm <sup>2</sup>
压接时的拧紧扭矩	Nm
剥线长度/螺丝刀尺寸	mm/mm
压接两根截面积相同的导线	
单股硬导线/多股硬导线	mm <sup>2</sup>
软导线/带管状端头的软导线	mm <sup>2</sup>

IEC	UL	CSA
800	600	
24	20	
2.5	AWG 20...12	
	8/3	
	A3/V0	
0.5...2.5		
0.5...2.5		
0.4...0.6 (M 2.5)		
10/0.6x3.5		

IEC	UL	CSA
800	600	
32	30	
4	AWG 20...10	
	8/3	
	A4/V0	
0.5...4		
0.5...4		
0.5...0.8 (M 3)		
10/0.6x3.5		

**订货信息**

	灰色
	蓝色
	黄色
	黑色
	红色

型号	订货号	数量
SAKDU 2.5N	<a href="#">1485790000</a>	100
SAKDU 2.5N BL	<a href="#">1525940000</a>	100
SAKDU 2.5N YE	<a href="#">1525950000</a>	100
SAKDU 2.5N BK	<a href="#">1525970000</a>	100
SAKDU 2.5N RE	<a href="#">1525990000</a>	100

型号	订货号	数量
SAKDU 4N	<a href="#">1485800000</a>	100
SAKDU 4N BL	<a href="#">1526000000</a>	100
SAKDU 4N YE	<a href="#">1526020000</a>	100
SAKDU 4N BK	<a href="#">1526030000</a>	100
SAKDU 4N RE	<a href="#">1526040000</a>	100

**附件**

螺钉横联件	
	2 路
	3 路
	4 路
	10 路
	跳联
侧联梳	
	侧联梳, 垂直
	侧联梳, 弯角
	塑料套, 黑色
挡板/隔板	
	灰色
	蓝色
	小隔板, 灰色
	大隔板
螺丝刀	
	灰色
固定块	
	灰色
标记号	

型号	订货号	数量
SAKQ 2.5/2	<a href="#">1129270000</a>	50
SAKQ 2.5/3	<a href="#">1129280000</a>	50
SAKQ 2.5/4	<a href="#">1129290000</a>	50
SAKQ 2.5/10	<a href="#">1129300000</a>	20
SAKQ 2.5/10/5	<a href="#">2614270000</a>	20
型号	订货号	数量
SAKAP 2.5-4	<a href="#">1129460000</a>	20
SAKAP 2.5-4 BL	<a href="#">1370210000</a>	20
TSCH 5	<a href="#">1485880000</a>	100
SAKTW 35	<a href="#">2696960000</a>	20
型号	订货号	数量
SD 0.6X3.5	<a href="#">9008330000</a>	1
型号	订货号	数量
SAKEW 35	<a href="#">1129450000</a>	50
型号	订货号	数量
DEK 5/5.5 PLUS MC NE	<a href="#">1125030000</a>	1000

型号	订货号	数量
SAKQ 4/2	<a href="#">1129310000</a>	50
SAKQ 4/3	<a href="#">1129320000</a>	50
SAKQ 4/4	<a href="#">1129330000</a>	50
SAKQ 4/10	<a href="#">1129340000</a>	20
型号	订货号	数量
QB 75/6.2/15	<a href="#">0535200000</a>	10
QB 75/6.2/9/WI	<a href="#">0526400000</a>	10
ISPF QB 75 SW	<a href="#">0526700000</a>	10
型号	订货号	数量
SAKAP 2.5-4	<a href="#">1129460000</a>	20
SAKAP 2.5-4 BL	<a href="#">1370210000</a>	20
TSCH 5	<a href="#">1485880000</a>	100
SAKTW 35	<a href="#">2696960000</a>	20
型号	订货号	数量
SD 0.6X3.5	<a href="#">9008330000</a>	1
型号	订货号	数量
SAKEW 35	<a href="#">1129450000</a>	50
型号	订货号	数量
DEK 5/6 PLUS MC NE WS	<a href="#">1011320000</a>	1000

点击蓝色订货号, 可查看详情

SAKDU 4/ZR

4 mm<sup>2</sup>



6.1/46/48  
32/6  
0.5...6

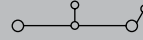

SAKDU 4/ZZ

4 mm<sup>2</sup>



6.1/55/48  
32/6  
0.5...6

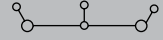

厚度/长度/高度, 安装在TS35上 mm  
最大电流/最大压接面积 A/mm<sup>2</sup>  
最大压接范围 mm<sup>2</sup>

技术参数

额定参数	
额定电压	V
额定电流	A
额定压接面积	mm <sup>2</sup>
额定冲击电压/污染等级	KV/-
测量规根据IEC947-1/阻燃等级根据UL94	
压接的导线	
单股硬导线/多股硬导线	mm <sup>2</sup>
软导线/带管状端头的软导线	mm <sup>2</sup>
压接时的拧紧扭矩	Nm
剥线长度/螺丝刀尺寸	mm/mm
压接两根截面积相同的导线	
单股硬导线/多股硬导线	mm <sup>2</sup>
软导线/带管状端头的软导线	mm <sup>2</sup>

IEC	UL	CSA
630		
32		
4		
	8/3	
	A4/V0	
0.5...6/0.5...4		
0.5...4/0.5...4		
0.5...0.8 (M 3)		
10/0.6x3.5		

IEC	UL	CSA
630		
32		
4		
	8/3	
	A4/V0	
0.5...6/0.5...4		
0.5...4/0.5...4		
0.5...0.8 (M 3)		
10/0.6x3.5		

订货信息

颜色	型号	订货号	数量
灰色	SAKDU 4/ZR	2018210000	50
蓝色	SAKDU 4/ZR BL	2018280000	50
黄色			
黑色			
红色			

颜色	型号	订货号	数量
灰色	SAKDU 4/ZZ	2049480000	50
蓝色	SAKDU 4/ZZ BL	2049570000	50
黄色			
黑色			
红色			

颜色	型号	订货号	数量
灰色	SAKDU 4/ZZ	2049480000	50
蓝色	SAKDU 4/ZZ BL	2049570000	50
黄色			
黑色			
红色			

附件

附件名称	数量
螺钉横联件	2 路
	3 路
	4 路
	10 路



型号	订货号	数量
SAKQ 4/2	1129310000	50
SAKQ 4/3	1129320000	50
SAKQ 4/4	1129330000	50
SAKQ 4/10	1129340000	20

型号	订货号	数量
SAKQ 4/2	1129310000	50
SAKQ 4/3	1129320000	50
SAKQ 4/4	1129330000	50
SAKQ 4/10	1129340000	20

侧联梳

侧联梳, 垂直  
侧联梳, 弯角  
塑料套, 黑色

型号	订货号	数量
QB 75/6.2/15	0535200000	10
QB 75/6.2/9/WI	0526400000	10
ISPF QB 75 SW	0526700000	10

型号	订货号	数量
QB 75/6.2/15	0535200000	10
QB 75/6.2/9/WI	0526400000	10
ISPF QB 75 SW	0526700000	10

挡板/隔板

灰色  
蓝色  
小隔板, 灰色  
大隔板



型号	订货号	数量
SAKAP/SAKDU 4/ZR	2038960000	20
TSCH 5	1485880000	100
SAKTW 35	2696960000	20

型号	订货号	数量
SAKAP/SAKDU 4/ZZ	2038980000	20
TSCH 5	1485880000	100
SAKTW 35	2696960000	20

螺丝刀

型号	订货号	数量
SD 0.6X3.5	9008330000	1

型号	订货号	数量
SD 0.6X3.5	9008330000	1

固定块

灰色



型号	订货号	数量
SAKEW 35	1129450000	50

型号	订货号	数量
SAKEW 35	1129450000	50

标记号

型号	订货号	数量
DEK 5/6 PLUS MC NE WS	1011320000	1000

型号	订货号	数量
DEK 5/6 PLUS MC NE WS	1011320000	1000

点击蓝色订货号, 可查看详情

SAKDU 4/ZZ/ZA

4 mm<sup>2</sup>



厚度/长度/高度, 安装在TS35上	mm
最大电流/最大压接面积	A/mm <sup>2</sup>
最大压接范围	mm <sup>2</sup>

6.1/64/48	
<b>32/4</b>	
<b>0.5...4</b>	

SAKDU 6

6 mm<sup>2</sup>



7.9/45/47	
<b>41/6</b>	
<b>0.5...6</b>	

技术参数

额定参数	
额定电压	V
额定电流	A
额定压接面积	mm <sup>2</sup>
额定冲击电压/污染等级	KV/-
测量规根据IEC947-1/阻燃等级根据UL94	
压接的导线	
单股硬导线/多股硬导线	mm <sup>2</sup>
软导线/带管状端头的软导线	mm <sup>2</sup>
压接时的拧紧扭矩	Nm
剥线长度/螺丝刀尺寸	mm/mm
压接两根截面积相同的导线	
单股硬导线/多股硬导线	mm <sup>2</sup>
软导线/带管状端头的软导线	mm <sup>2</sup>

IEC	UL	CSA
690	300	
32	20	
4	AWG 22...10	
	8/3	
	A3/V0	
0.5...4		
0.5...4		
0.5...0.8 (M 3)		
8/SD 3.5		

IEC	UL	CSA
800	600	
41	40	
6	AWG 22...8	
	8/3	
	A5/V0	
0.5...6		
0.5...6		
0.8...1.2 (M 3.5)		
12/0.8x4		

订货信息

灰色	
蓝色	
黄色	
黑色	
红色	

型号	订货号	数量
SAKDU 4/ZZ/ZA	1421220000	100
SAKDU 4/ZZ/ZA BL	1421230000	100
SAKDU 4/ZZ/ZA YE	1421260000	100
SAKDU 4/ZZ/ZA BK	1421240000	100
SAKDU 4/ZZ/ZA RE	1421250000	100

型号	订货号	数量
SAKDU 6	1124220000	100
SAKDU 6 BL	1370190000	100
SAKDU 6 YE	1371730000	100
SAKDU 6 BK	1371740000	100
SAKDU 6 RE	1371750000	100

附件

螺钉横联件	
	2 路 3 路 4 路 10 路
侧联梳	
侧联梳, 垂直 侧联梳, 弯角 塑料套, 黑色	
挡板/隔板	
	灰色 蓝色 大隔板
螺丝刀	
固定块	
	灰色
标记号	

型号	订货号	数量
SAKQ 4/2	1129310000	50
SAKQ 4/3	1129320000	50
SAKQ 4/4	1129330000	50
SAKQ 4/10	1129340000	20
型号	订货号	数量
QB 75/6.2/15	0535200000	10
QB 75/6.2/9/WI	0526400000	10
ISPF QB 75 SW	0526700000	10
型号	订货号	数量
SAKAP/SAKDU 4/ZZ/ZA	1421270000	20
SAKAP/SAKDU 4/ZZ/ZA BL	1421280000	20
型号	订货号	数量
SD 0.6X3.5	9008330000	1
型号	订货号	数量
SAKEW 35	1129450000	50
型号	订货号	数量
DEK 5/6 PLUS MC NE WS	1011320000	1000

型号	订货号	数量
SAKQ 6/2	1129350000	50
SAKQ 6/3	1129370000	50
SAKQ 6/4	1129380000	50
SAKQ 6/10	1129390000	20
型号	订货号	数量
QB 58/8/15	0545400000	10
QB 58/8/9/WI	0545300000	10
ISPF QB 58 SW	0546000000	10
型号	订货号	数量
SAKAP 6-10	1129470000	20
SAKAP 6-10 BL	1370230000	20
SAKTW 35	2696960000	20
型号	订货号	数量
SD 0.8X4	9008340000	1
型号	订货号	数量
SAKEW 35	1129450000	50
型号	订货号	数量
DEK 5/8 PLUS MC NE WS	1046350000	800

点击蓝色订货号, 可查看详情

SAKDU 10

10 mm<sup>2</sup>



厚度/长度/高度, 安装在TS35上	mm
最大电流/最大压接面积	A/mm <sup>2</sup>
最大压接范围	mm <sup>2</sup>

9.9/45/47
<b>57/10</b>
<b>1.5...10</b>

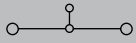

SAKDU 10/ZR

10 mm<sup>2</sup>



10/57/58.5
<b>57/10</b>
<b>1.5...10</b>

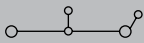

技术参数

额定参数	
额定电压	V
额定电流	A
额定压接面积	mm <sup>2</sup>
额定冲击电压/污染等级	KV/-
测量规根据IEC947-1/阻燃等级根据UL94	
压接的导线	
单股硬导线/多股硬导线	mm <sup>2</sup>
软导线/带管状端头的软导线	mm <sup>2</sup>
压接时的拧紧扭矩	Nm
剥线长度/螺丝刀尺寸	mm/mm
压接两根截面积相同的导线	
单股硬导线/多股硬导线	mm <sup>2</sup>
软导线/带管状端头的软导线	mm <sup>2</sup>

IEC	UL	CSA
800	600	
57	59	
10	AWG 16..6	
	8/3	
	B6/V0	
1.5...10		
1.5...10		
1.2...1.6 (M 4)		
12/1.0x5.5		

IEC	UL	CSA
800		
57		
10		
	8/3	
	B6/V0	
1.5...10		
1.5...10		
1.2...1.6 (M 4)		
12/1.0x5.5		

订货信息

颜色	数量
灰色	100
蓝色	100
黄色	100
黑色	100
红色	100

型号	订货号	数量
SAKDU 10	1124230000	100
SAKDU 10 BL	1370200000	100
SAKDU 10 YE	1371770000	100
SAKDU 10 BK	1371780000	100
SAKDU 10 RE	1371790000	100

型号	订货号	数量
SAKDU 10/ZR	2018170000	50
SAKDU 10/ZR BL	2018230000	50

附件

螺钉横联件	数量
2 路	50
3 路	50
4 路	50
10 路	20



型号	订货号	数量
SAKQ 10/2	1129400000	50
SAKQ 10/3	1129410000	50
SAKQ 10/4	1129430000	50
SAKQ 10/10	1129440000	20

型号	订货号	数量
SAKQ 10/2	1129400000	50
SAKQ 10/3	1129410000	50
SAKQ 10/4	1129430000	50
SAKQ 10/10	1129440000	20

侧联梳

侧联梳, 垂直  
侧联梳, 弯角  
塑料套, 黑色

型号	订货号	数量

型号	订货号	数量

挡板/隔板

灰色  
蓝色  
大隔板



型号	订货号	数量
SAKAP 6-10	1129470000	20
SAKAP 6-10 BL	1370230000	20
SAKTW 35	2696960000	20

型号	订货号	数量

螺丝刀

灰色



型号	订货号	数量
SD 1.0x5.5	9008350000	1

型号	订货号	数量
SD 1.0x5.5	9008350000	1

固定块

灰色

型号	订货号	数量
SAKEW 35	1129450000	50

型号	订货号	数量
SAKEW 35	1129450000	50

标记号

型号	订货号	数量
DEK 5/6 PLUS MC NE WS	1011320000	1000

型号	订货号	数量
DEK 5/6 PLUS MC NE WS	1011320000	1000

点击蓝色订货号, 可查看详情



SAKDU 16

16 mm<sup>2</sup>



厚度/长度/高度, 安装在TS35上	mm
最大电流/最大压接面积	A/mm <sup>2</sup>
最大压接范围	mm <sup>2</sup>

12/51/50.5
<b>76/16</b>
2.5...16



SAKDU 35

35 mm<sup>2</sup>



15.9/52/59
<b>125/35</b>
2.5...35



技术参数

额定参数	
额定电压	V
额定电流	A
额定压接面积	mm <sup>2</sup>
额定冲击电压/污染等级	KV/-
测量规根据IEC947-1/阻燃等级根据UL94	
压接的导线	
单股硬导线/多股硬导线	mm <sup>2</sup>
软导线/带管状端头的软导线	mm <sup>2</sup>
压接时的拧紧扭矩	Nm
剥线长度/螺丝刀尺寸	mm/mm
压接两根截面积相同的导线	
单股硬导线/多股硬导线	mm <sup>2</sup>
软导线/带管状端头的软导线	mm <sup>2</sup>

IEC	UL	CSA
1000	600	
76	85	
16	AWG 12...4	
	8/3	
	B6/V0	
2.5...16/4...16		
4...16/4...16		
1.2...1.6 (M 4)		
15/5.5x1.0		

IEC	UL	CSA
800	600	
125	114	
35	AWG 12...2	
	8/3	
	B8/V0	
4...16/4...35		
6...35/4...35		
4.0...5.0 (M 6)		
16/6.5x1.2		

订货信息

颜色	订货号	数量
灰色	SAKDU 16	50
蓝色	SAKDU 16 BL	50
黄色	SAKDU 16 YE	50
黑色	SAKDU 16 BK	50
红色	SAKDU 16 RE	50

型号	订货号	数量
SAKDU 16	1256770000	50
SAKDU 16 BL	1370240000	50
SAKDU 16 YE	1371800000	50
SAKDU 16 BK	1371810000	50
SAKDU 16 RE	1371820000	50

型号	订货号	数量
SAKDU 35	1257010000	25
SAKDU 35 BL	1370250000	25
SAKDU 35 YE	1371830000	25
SAKDU 35 BK	1371840000	25
SAKDU 35 RE	1371850000	25

附件

螺钉横联件	数量
	2 路
	3 路
	4 路
	10 路
	支撑套筒
	固定螺钉

型号	订货号	数量
SAKQ 16/2	1257090000	20
SAKQ 16/3	1257110000	20
SAKQ 16/4	1257120000	20
SAKQ 16/10	1257130000	20

型号	订货号	数量
QL SAKQ35/2	1257140000	20
QL SAKQ35/3	1257150000	20
QL SAKQ35/4	1257160000	20
QL SAKQ35/10	1257170000	20
VH 13/8/5 SAKQ 35	1298510000	50
KISC M 4X26 SAKQ 35	1298590000	50

侧联梳	塑料套, 黑色
侧联梳, 垂直	
侧联梳, 弯角	

型号	订货号	数量

型号	订货号	数量

挡板/隔板	大隔板
	灰色
	蓝色
	大隔板

型号	订货号	数量
SAKAP 16	1257070000	20
SAKAP 16 BL	1370370000	20
SAKTW 35	2696960000	20

型号	订货号	数量
SAKAP 35	1257080000	20
SAKAP 35 BL	1370380000	20

螺丝刀	数量
	1

型号	订货号	数量
SD 1.0X5.5	9008350000	1

型号	订货号	数量
SD 1.2X6.5	9009010000	1

固定块	灰色
	

型号	订货号	数量
SAKEW 35	1129450000	50

型号	订货号	数量
SAKEW 35/2	2085410000	50

标记号	数量
	1000

型号	订货号	数量
DEK 5/6 PLUS MC NE WS	1011320000	1000

型号	订货号	数量
DEK 5/6 PLUS MC NE WS	1011320000	1000

点击蓝色订货号, 可查看详情

SAKDU 50

2.5 mm<sup>2</sup>



厚度/长度/高度, 安装在TS35上	mm
最大电流/最大压接面积	A/mm <sup>2</sup>
最大压接范围	mm <sup>2</sup>

18.5/71/68
<b>150/50</b>
<b>16...50</b>

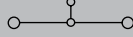

SAKDU 70

4 mm<sup>2</sup>



20.5/71/74.5
<b>192/70</b>
<b>16...70</b>



技术参数

额定参数	
和相邻端子间的额定电压	V
短时耐受冲击电流	A
额定压接面积	mm <sup>2</sup>
和相邻端子间的额定冲击电压/污染等级	KV/-
测量规根据IEC947-1/阻燃等级根据UL94	
压接的导线	
单股硬导线/多股硬导线	mm <sup>2</sup>
软导线/带管状端头的软导线	mm <sup>2</sup>
压接时的拧紧扭矩	Nm
剥线长度/螺丝刀尺寸	mm/mm
压接两根截面积相同的导线	
单股硬导线/多股硬导线	mm <sup>2</sup>
软导线/带管状端头的软导线	mm <sup>2</sup>

IEC	UL	CSA
1000		
150		
50		
	8/3	
	B10/V0	
16/16...50		
16...50/16...50		
3.5...6.0 (M 6)		
22/Screwdriver S4 (内六角)		

IEC	UL	CSA
1000		
192		
70		
	8/3	
	B11/V0	
16/16...70		
16...70/16...70		
6.0...8.0 (M 8)		
22/Screwdriver S5 (内六角)		

订货信息

灰色
蓝色

型号	订货号	数量
SAKDU 50	<a href="#">2039800000</a>	10
SAKDU 50 BL	<a href="#">2040910000</a>	

型号	订货号	数量
SAKDU 70	<a href="#">2040970000</a>	10
SAKDU 70 BL	<a href="#">2041000000</a>	

附件

螺钉横件	
	2 路
	3 路
	4 路
	10 路

型号	订货号	数量
SAKQ 50/2	<a href="#">2047140000</a>	5
SAKQ 50/3	<a href="#">2048360000</a>	5
SAKQ 50/4	<a href="#">2047260000</a>	5

型号	订货号	数量
SAKQ 70/2	<a href="#">2047280000</a>	5
SAKQ 70/3	<a href="#">2047290000</a>	5

侧联梳	
侧联梳, 垂直	
侧联梳, 弯角	
塑料套, 黑色	

挡板/隔板	
	灰色
	蓝色

螺丝刀	
-----	--

型号	订货号	数量
----	-----	----

型号	订货号	数量
----	-----	----

固定块	
	灰色

型号	订货号	数量
SAKEW 35/2	<a href="#">2085410000</a>	50

型号	订货号	数量
SAKEW 35/2	<a href="#">2085410000</a>	50

标记号	
-----	--

型号	订货号	数量
DEK 5/6 PLUS MC WE WS	<a href="#">1011320000</a>	10000

型号	订货号	数量
DEK 5/6 PLUS MC VC/WS	<a href="#">1011320000</a>	10000

点击蓝色订货号, 可查看详情

SAKPE 2.5

2.5 mm<sup>2</sup>

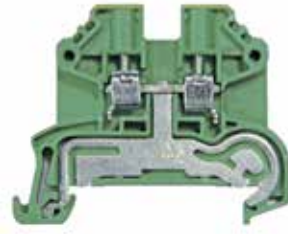

SAKPE 4

4 mm<sup>2</sup>



厚度/长度/高度, 安装在TS35上	mm
最大电流/最大压接面积	A/mm <sup>2</sup>
最大压接范围	mm <sup>2</sup>

5.5/51/41	
-/2.5	
0.5...2.5	

6.1/51/41	
-/4	
0.5...4	

技术参数

额定参数	
和相邻端子间的额定电压	V
短时耐受冲击电流	A
额定压接面积	mm <sup>2</sup>
和相邻端子间的额定冲击电压/污染等级	KV/-
测量规根据IEC947-1/阻燃等级根据UL94	
压接的导线	
单股硬导线/多股硬导线	mm <sup>2</sup>
软导线/带管状端头的软导线	mm <sup>2</sup>
压接时的拧紧扭矩	Nm
剥线长度/螺丝刀尺寸	mm/mm
压接两根截面积相同的导线	
单股硬导线/多股硬导线	mm <sup>2</sup>
软导线/带管状端头的软导线	mm <sup>2</sup>

IEC	UL	CSA
800		
300A (2.5mm <sup>2</sup> )		
2.5	AWG 22...12	
	8/3	
	A2/V0	
0.5...2.5		
0.5...2.5		
0.4...0.6 (M 2.5)		
9/0.6x3.5		

IEC	UL	CSA
800		
480A (4mm <sup>2</sup> )		
4	AWG 22...10	
	8/3	
	A3/V0	
0.5...4		
0.5...4		
0.5...0.8 (M 3)		
10/0.6x3.5		

订货信息

绿色/黄色
-------

型号	订货号	数量
SAKPE 2.5	1124240000	100

型号	订货号	数量
SAKPE 4	1124450000	100

附件

螺钉横联件	2 路 3 路 4 路 10 路
侧联梳	侧联梳, 垂直 侧联梳, 弯角 塑料套, 黑色
挡板/隔板	灰色 蓝色
螺丝刀	
固定块	灰色
标记号	

型号	订货号	数量
SAKAP 2.5-4	1129460000	20
SAKAP 2.5-4 BL	1370210000	20
SD 0.6X3.5	9008330000	1
SAKEW 35	1129450000	50
DEK 5/5.5 PLUS MC NE	1125030000	1000

型号	订货号	数量
SAKAP 2.5-4	1129460000	20
SAKAP 2.5-4 BL	1370210000	20
SD 0.6X3.5	9008330000	1
SAKEW 35	1129450000	50
DEK 5/6 PLUS MC NE WS	1011320000	1000

点击蓝色订货号, 可查看详情

SAKPE 6

6 mm<sup>2</sup>



SAKPE 10

10 mm<sup>2</sup>



厚度/长度/高度, 安装在TS35上	mm
最大电流/最大压接面积	A/mm <sup>2</sup>
最大压接范围	mm <sup>2</sup>

8/51/47	
-/6	
0.5...6	

10/51/47	
-/10	
1.5...10	

技术参数

额定参数	
和相邻端子间的额定电压	V
短时耐受冲击电流	A
额定压接面积	mm <sup>2</sup>
和相邻端子间的额定冲击电压/污染等级	KV/-
测量规根据IEC947-1/阻燃等级根据UL94	
压接的导线	
单股硬导线/多股硬导线	mm <sup>2</sup>
软导线/带管状端头的软导线	mm <sup>2</sup>
压接时的拧紧扭矩	Nm
剥线长度/螺丝刀尺寸	mm/mm
压接两根截面积相同的导线	
单股硬导线/多股硬导线	mm <sup>2</sup>
软导线/带管状端头的软导线	mm <sup>2</sup>

IEC	UL	CSA
800		
720A (6mm <sup>2</sup> )		
6	AWG 22...8	
	8/3	
	A5/V0	
0.5...6		
0.5...6		
0.8...1.2 (M 3.5)		
9/0.6x3.5		

IEC	UL	CSA
800		
1200A (10mm <sup>2</sup> )		
10	AWG 16...6	
	8/3	
	B6/V0	
1.5...10		
1.5...10		
1.2...1.6 (M 4)		
10/0.6x3.5		

订货信息

绿色/黄色
-------

型号	订货号	数量
SAKPE 6	1124470000	100

型号	订货号	数量
SAKPE 10	1124480000	100

附件

螺钉横件	
	2 路
	3 路
	4 路
	10 路

型号	订货号	数量

型号	订货号	数量

侧联梳	
侧联梳, 垂直	
侧联梳, 弯角	
塑料套, 黑色	

型号	订货号	数量

型号	订货号	数量

挡板/隔板	
	灰色
	蓝色

型号	订货号	数量
SAKAP 6-10	1129470000	20
SAKAP 6-10 BL	1370230000	20

型号	订货号	数量
SAKAP 6-10	1129470000	20
SAKAP 6-10 BL	1370230000	20

螺丝刀	

型号	订货号	数量
SD 0.8X4	9008340000	1

型号	订货号	数量
SD 1.0X5.5	9008350000	1

固定块	
	灰色

型号	订货号	数量
SAKEW 35	1129450000	50

型号	订货号	数量
SAKEW 35	1129450000	50

标记号	

型号	订货号	数量
DEK 5/8 PLUS MC NE WS	1046350000	800

型号	订货号	数量
DEK 5/6 PLUS MC NE WS	1011320000	1000

点击蓝色订货号, 可查看详情

SAKPE 16

16 mm<sup>2</sup>



SAKPE 35

35 mm<sup>2</sup>



厚度/长度/高度, 安装在TS35上	mm
最大电流/最大压接面积	A/mm <sup>2</sup>
最大压接范围	mm <sup>2</sup>

12/56/50.5	
-/16	
2.5...16	

16.4/56/59	
-/35	
4...35	

技术参数

额定参数	
和相邻端子间的额定电压	V
短时耐受冲击电流	A
额定压接面积	mm <sup>2</sup>
和相邻端子间的额定冲击电压/污染等级	KV/-
测量规根据IEC947-1/阻燃等级根据UL94	
压接的导线	
单股硬导线/多股硬导线	mm <sup>2</sup>
软导线/带管状端头的软导线	mm <sup>2</sup>
压接时的拧紧扭矩	Nm
剥线长度/螺丝刀尺寸	mm/mm
压接两根截面积相同的导线	
单股硬导线/多股硬导线	mm <sup>2</sup>
软导线/带管状端头的软导线	mm <sup>2</sup>

IEC	UL	CSA
1000		
1920A (16mm <sup>2</sup> )		
16	AWG 12...6	
	8/3	
	B6/V0	
2.5...16/4...16		
4...16/4...16		
1.2...1.6 (M 4)		
15/5.5x1.0		

IEC	UL	CSA
800		
4200A (35mm <sup>2</sup> )		
35	AWG 12...2	
	8/3	
	B8/V0	
10...16/16...35		
10...35/10...35		
4.0...5.0 (M 6)		
16/6.5x1.2		

订货信息

绿色/黄色
-------

型号	订货号	数量
SAKPE 16	1256990000	50

型号	订货号	数量
SAKPE 35	1257020000	25

附件

螺钉横联件	2 路 3 路 4 路 10 路
侧联梳	侧联梳, 垂直 侧联梳, 弯角 塑料套, 黑色
挡板/隔板	
螺丝刀	
固定块	灰色
标记号	

型号	订货号	数量
SAKPE 16	1256990000	50

型号	订货号	数量
SAKPE 35	1257020000	25

点击蓝色订货号, 可查看详情

SAKDK 2.5

2.5 mm<sup>2</sup>



SAKDK 2.5V

2.5 mm<sup>2</sup>



厚度/长度/高度, 安装在TS35上	mm
最大电流/最大压接面积	A/mm <sup>2</sup>
最大压接范围	mm <sup>2</sup>

5.5/60/61.5	
24/4	
0.5...4	

5.5/60/61.5	
24/4	
0.5...4	

技术参数

额定参数	
额定电压	V
额定电流	A
额定压接面积	mm <sup>2</sup>
额定冲击电压/污染等级	KV/-
测量规根据IEC947-1/阻燃等级根据UL94	
压接的导线	
单股硬导线/多股硬导线	mm <sup>2</sup>
软导线/带管状端头的软导线	mm <sup>2</sup>
压接时的拧紧扭矩	Nm
剥线长度/螺丝刀尺寸	mm/mm
压接两根截面积相同的导线	
单股硬导线/多股硬导线	mm <sup>2</sup>
软导线/带管状端头的软导线	mm <sup>2</sup>

IEC	
500	
24	
2.5	
6/3	
A3/V0	
0.5...4/0.5...2.5	
0.5...2.5	
0.5...0.6(M2.5)	
8/SD3.5	

IEC	
500	
24	
2.5	
6/3	
A3/V0	
0.5...4/0.5...2.5	
0.5...2.5	
0.5...0.6(M2.5)	
8/SD3.5	

订货信息

颜色	型号	订货号	数量
灰色	SAKDK 2.5	2696970000	100
蓝色	SAKDK 2.5 BL	2696980000	100
黄色			
黑色			
红色			

颜色	型号	订货号	数量
灰色	SAKDK 2.5	2696970000	100
蓝色	SAKDK 2.5 BL	2696980000	100
黄色			
黑色			
红色			

颜色	型号	订货号	数量
灰色	SAKDK 2.5V	2696990000	100
蓝色	SAKDK 2.5V BL	2697000000	100
黄色			
黑色			
红色			

附件

螺钉横联件	数量
	2 路
	3 路
	4 路
	10 路

型号	订货号	数量
SAKQ 2.5/2	1129270000	50
SAKQ 2.5/3	1129280000	50
SAKQ 2.5/4	1129290000	50
SAKQ 2.5/10	1129300000	20

型号	订货号	数量
SAKQ 2.5/2	1129270000	50
SAKQ 2.5/3	1129280000	50
SAKQ 2.5/4	1129290000	50
SAKQ 2.5/10	1129300000	20

侧联梳

型号	订货号	数量

型号	订货号	数量

挡板/隔板

颜色	小隔板, 灰色
灰色	
蓝色	

型号	订货号	数量
SAKAP/SAKDK 4N	2108110000	20
TSCH 5	1485880000	100

型号	订货号	数量
SAKAP/SAKDK 4N	2108110000	20
TSCH 5	1485880000	100

螺丝刀

型号	订货号	数量
SD 0.6X3.5	9008330000	1

型号	订货号	数量
SD 0.6X3.5	9008330000	1

固定块

颜色	灰色
灰色	

型号	订货号	数量
SAKEW 35	1129450000	50

型号	订货号	数量
SAKEW 35	1129450000	50

标记号

型号	订货号	数量
DEK 5/5.5 PLUS MC NE	1125030000	1000

型号	订货号	数量
DEK 5/5.5 PLUS MC NE	1125030000	1000

点击蓝色订货号, 可查看详情

SAKDK 4N

4 mm<sup>2</sup>



6.1/60/61.5  
32/6  
0.5...6

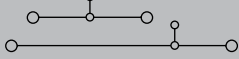

IEC	UL	CSA
500		
32		
4		
	6/3	
	A4/V0	
0.5...6/0.5...4		
0.5...4/0.5...4		
0.5...0.8 (M 3)		
8/0.6x3.5		

型号	订货号	数量
SAKDK 4N	2049740000	100
SAKDK 4N BL	2049660000	100

型号	订货号	数量
SAKQ 4/2	1129310000	50
SAKQ 4/3	1129320000	50
SAKQ 4/4	1129330000	50
SAKQ 4/10	1129340000	20

型号	订货号	数量
QB 75/6.2/15	0535200000	10
QB 75/6.2/9/WI	0526400000	10
ISPF QB 75 SW	0526700000	10

型号	订货号	数量
SAKAP/SAKDK 4N	2108110000	20
TSCH 5	1485880000	100

型号	订货号	数量
SD 0.6X3.5	9008330000	1

型号	订货号	数量
SAKEW 35	1129450000	50

型号	订货号	数量
DEK 5/6 PLUS MC NE WS	1011320000	1000

点击蓝色订货号, 可查看详情

SAKDK 4N V

4 mm<sup>2</sup>



6.1/60/61.5  
32/6  
0.5...6

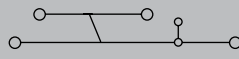

IEC	UL	CSA
500		
32		
4		
	6/3	
	A4/V0	
0.5...6/0.5...4		
0.5...4/0.5...4		
0.5...0.8 (M 3)		
8/0.6x3.5		

型号	订货号	数量
SAKDK 4N V	2049670000	100
SAKDK 4N V BL	2049720000	100

型号	订货号	数量
SAKQ 4/2	1129310000	50
SAKQ 4/3	1129320000	50
SAKQ 4/4	1129330000	50
SAKQ 4/10	1129340000	20

型号	订货号	数量
QB 75/6.2/15	0535200000	10
QB 75/6.2/9/WI	0526400000	10
ISPF QB 75 SW	0526700000	10

型号	订货号	数量
SAKAP/SAKDK 4N	2108110000	20

型号	订货号	数量
SD 0.6X3.5	9008330000	1

型号	订货号	数量
SAKEW 35	1129450000	50

型号	订货号	数量
DEK 5/6 PLUS MC NE WS	1011320000	1000

SAKDK 2.5 PE

2.5 mm<sup>2</sup>



5.5/60/61.5  
24/4  
0.5...4

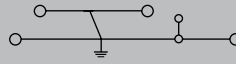

SAKDK 4N PE

4 mm<sup>2</sup>

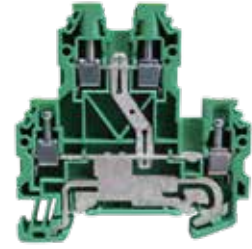

6.1/60/61.5  
32/6  
0.5...6

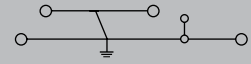

厚度/长度/高度, 安装在TS35上 mm  
最大电流/最大压接面积 A/mm<sup>2</sup>  
最大压接范围 mm<sup>2</sup>

技术参数

额定参数	
和相邻端子间的额定电压	V
短时耐受冲击电流	A
额定压接面积	mm <sup>2</sup>
和相邻端子间的额定冲击电压/污染等级	KV/-
测量规根据IEC947-1/阻燃等级根据UL94	
压接的导线	
单股硬导线/多股硬导线	mm <sup>2</sup>
软导线/带管状端头的软导线	mm <sup>2</sup>
压接时的拧紧扭矩	Nm
剥线长度/螺丝刀尺寸	mm/mm
压接两根截面积相同的导线	
单股硬导线/多股硬导线	mm <sup>2</sup>
软导线/带管状端头的软导线	mm <sup>2</sup>

IEC
500
300
2.5
6/3
A3/V0
0.5...4/0.5...2.5
0.5...2.5
0.5...0.6 (M2.5)
8/SD3.5

IEC	UL	CSA
500		
480		
4		
	6/3	
	A4/V0	
0.5...6/0.5...4		
0.5...4/0.5...4		
0.5...0.8 (M3)		
8/0.6x3.5		

订货信息

绿色/黄色
-------

型号	订货号	数量
SAKDK 2.5 PE	2697010000	100

型号	订货号	数量
SAKDK 4N PE	2049730000	100

附件

螺钉横联件	
	2 路
	3 路
	4 路
	10 路

侧联梳	
侧联梳, 垂直	
侧联梳, 弯角	
塑料套, 黑色	

挡板/隔板	
	灰色
	蓝色

螺丝刀	

固定块	
	灰色

标记号	

型号	订货号	数量
SAKAP/SAKDK 4N	2108110000	20

型号	订货号	数量
SAKAP/SAKDK 4N	2108110000	20

型号	订货号	数量
SD 0.6X3.5	9008330000	1

型号	订货号	数量
SAKEW 35	1129450000	50

型号	订货号	数量
DEK 5/5.5 PLUS MC NE	1125030000	1000

型号	订货号	数量
SAKAP/SAKDK 4N	2108110000	20

型号	订货号	数量
SAKAP/SAKDK 4N	2108110000	20

型号	订货号	数量
SD 0.6X3.5	9008330000	1

型号	订货号	数量
SAKEW 35	1129450000	50

型号	订货号	数量
DEK 5/6 PLUS MC NE WS	1011320000	1000

点击蓝色订货号, 可查看详情



SAKTR 4N

4 mm<sup>2</sup>



厚度/长度/高度, 安装在TS35上	mm
最大电流/最大压接面积	A/mm <sup>2</sup>
最大压接范围	mm <sup>2</sup>

6.1/44/42.5	
<b>20/6</b>	
<b>0.5...6</b>	

SAKTR 4N STB

4 mm<sup>2</sup>



6.1/44/42.5	
<b>20/6</b>	
<b>0.5...6</b>	

技术参数

额定参数	
额定电压	V
额定电流	A
额定压接面积	mm <sup>2</sup>
额定冲击电压/污染等级	KV/-
测量规根据IEC947-1/阻燃等级根据UL94	
压接的导线	
单股硬导线/多股硬导线	mm <sup>2</sup>
软导线/带管状端头的软导线	mm <sup>2</sup>
压接时的拧紧扭矩	Nm
剥线长度/螺丝刀尺寸	mm/mm
压接两根截面积相同的导线	
单股硬导线/多股硬导线	mm <sup>2</sup>
软导线/带管状端头的软导线	mm <sup>2</sup>

IEC	
500	
20	
4	
6/3	
A4/V0	
0.5...6/0.5...4	
0.5...4	
0.5...0.8(M3)	
10/SD3.5	

IEC	
500	
20	
4	
6/3	
A4/V0	
0.5...6/1.5...4	
1.5...4/0.5...4	
0.5...0.7(M3)	
10/SD3.5	

订货信息

灰色
蓝色

型号	订货号	数量
SAKTR 4N	<b>2696860000</b>	100
SAKTR 4N BL	<b>2696870000</b>	100

型号	订货号	数量
SAKTR 4N STB	<b>2696880000</b>	100
SAKTR 4N STB BL	<b>2696890000</b>	100

附件

螺钉横联件	
	2 路 3 路 4 路 10 路 支撑套筒 固定螺钉
侧联梳	
侧联梳, 垂直	
侧联梳, 弯角	
塑料套, 黑色	
挡板/隔板	
	灰色 蓝色 大隔板
螺丝刀	
固定块	
	灰色
标记号	

型号	订货号	数量
QB 75/6.2/15	<b>0535200000</b>	10
QB 75/6.2/9/WI	<b>0526400000</b>	10
ISPF QB 75 SW	<b>0526700000</b>	10
型号	订货号	数量
SAKAP 2.5-4	<b>1129460000</b>	20
SAKAP 2.5-4 BL	<b>1370210000</b>	20
SAKTW 35	<b>2696960000</b>	20
型号	订货号	数量
SD 0.6X3.5	<b>9008330000</b>	1
型号	订货号	数量
SAKEW 35	<b>1129450000</b>	50
型号	订货号	数量
DEK 5/6 PLUS MC NE WS	<b>1011320000</b>	1000

型号	订货号	数量
QB 75/6.2/15	<b>0535200000</b>	10
QB 75/6.2/9/WI	<b>0526400000</b>	10
ISPF QB 75 SW	<b>0526700000</b>	10
型号	订货号	数量
SAKAP 2.5-4	<b>1129460000</b>	20
SAKAP 2.5-4 BL	<b>1370210000</b>	20
SAKTW 35	<b>2696960000</b>	20
型号	订货号	数量
SD 0.6X3.5	<b>9008330000</b>	1
型号	订货号	数量
SAKEW 35	<b>1129450000</b>	50
型号	订货号	数量
DEK 5/6 PLUS MC NE WS	<b>1011320000</b>	1000

点击蓝色订货号, 可查看详情

SAKTR 4/ZR

4 mm<sup>2</sup>



6.1/46/48  
20/6  
0.5...6

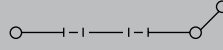

SAKTR 4/ZR STB

4 mm<sup>2</sup>



6.1/46/48  
20/6  
0.5...6

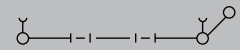

厚度/长度/高度, 安装在TS35上 mm  
最大电流/最大压接面积 A/mm<sup>2</sup>  
最大压接范围 mm<sup>2</sup>

技术参数

额定参数	
额定电压	V
额定电流	A
额定压接面积	mm <sup>2</sup>
额定冲击电压/污染等级	KV/-
测量规根据IEC947-1/阻燃等级根据UL94	
压接的导线	
单股硬导线/多股硬导线	mm <sup>2</sup>
软导线/带管状端头的软导线	mm <sup>2</sup>
压接时的拧紧扭矩	Nm
剥线长度/螺丝刀尺寸	mm/mm
压接两根截面积相同的导线	
单股硬导线/多股硬导线	mm <sup>2</sup>
软导线/带管状端头的软导线	mm <sup>2</sup>

IEC	UL	CSA
500		
20		
4		
	6/3	
	A4/V0	
0.5...6/0.5...4		
0.5...4/0.5...4		
0.5...0.8 (M 3)		
10/SD 3.5		

IEC	UL	CSA
500		
20		
4		
	6/3	
	A4/V0	
0.5...6/0.5...4		
0.5...4/0.5...4		
0.5...0.8 (M 3)		
10/SD 3.5		

订货信息

颜色
灰色
蓝色

型号	订货号	数量
SAKTR 4/ZR	2038850000	50

型号	订货号	数量
SAKTR 4/ZR STB	2038950000	50

附件

螺钉横联件	
	2 路 3 路 4 路 10 路 支撑套筒 固定螺钉
侧联梳	
侧联梳, 垂直	QB 75/6.2/15
侧联梳, 弯角	QB 75/6.2/9/WI
塑料套, 黑色	ISPF QB 75 SW
挡板/隔板	
	灰色 蓝色 大隔板
螺丝刀	
	SD 0.6X3.5
固定块	
	灰色
标记号	
	DEK 5/6 PLUS MC NE WS

型号	订货号	数量
SAKAP/SAKDU 4/ZR	2038960000	20
SAKTW 35	2696960000	20
SAKEW 35	1129450000	50
DEK 5/6 PLUS MC NE WS	1011320000	1000

型号	订货号	数量
QB 75/6.2/15	0535200000	10
QB 75/6.2/9/WI	0526400000	10
ISPF QB 75 SW	0526700000	10
SAKAP/SAKDU 4/ZR	2038960000	20
SAKTW 35	2696960000	20
SAKEW 35	1129450000	50
DEK 5/6 PLUS MC NE WS	1011320000	1000

点击蓝色订货号, 可查看详情

SAKTR 4/ZZ

4 mm<sup>2</sup>



厚度/长度/高度	6.1/55/48
最大电流/最大压接面积	20/6
最大压接范围	0.5...6



SAKTR 4/ZZ STB

4 mm<sup>2</sup>



厚度/长度/高度	6.1/55/48
最大电流/最大压接面积	20/6
最大压接范围	0.5...6



厚度/长度/高度, 安装在TS35上	mm
最大电流/最大压接面积	A/mm <sup>2</sup>
最大压接范围	mm <sup>2</sup>

技术参数

额定参数	
额定电压	V
额定电流	A
额定压接面积	mm <sup>2</sup>
额定冲击电压/污染等级	KV/-
测量规根据IEC947-1/阻燃等级根据UL94	
压接的导线	
单股硬导线/多股硬导线	mm <sup>2</sup>
软导线/带管状端头的软导线	mm <sup>2</sup>
压接时的拧紧扭矩	Nm
剥线长度/螺丝刀尺寸	mm/mm
压接两根截面积相同的导线	
单股硬导线/多股硬导线	mm <sup>2</sup>
软导线/带管状端头的软导线	mm <sup>2</sup>

IEC	UL	CSA
500		
20		
4		
	6/3	
	A4/V0	
0.5...6/0.5...4		
0.5...4/0.5...4		
0.5...0.8 (M 3)		
10/SD 3.5		

IEC	UL	CSA
500		
20		
4		
	6/3	
	A4/V0	
0.5...6/0.5...4		
0.5...4/0.5...4		
0.5...0.8 (M 3)		
10/SD 3.5		

订货信息

灰色	
蓝色	

型号	订货号	数量
SAKTR 4/ZZ	2049580000	50

型号	订货号	数量
SAKTR 4/ZZ STB	2049590000	50

附件

螺钉横联件	
	2 路
	3 路
	4 路
	10 路
支撑套筒	
固定螺钉	
侧联梳	
侧联梳, 垂直	
侧联梳, 弯角	
塑料套, 黑色	
挡板/隔板	
灰色	
蓝色	
大隔板	
螺丝刀	
SD 0.6X3.5	
固定块	
灰色	
标记号	
DEK 5/6 PLUS MC NE WS	

型号	订货号	数量
QB 75/6.2/15	0535200000	10
QB 75/6.2/9/WI	0526400000	10
ISPF QB 75 SW	0526700000	10
型号	订货号	数量
SAKAP/SAKDU 4/ZZ	2038980000	20
SAKTW 35	2696960000	20
型号	订货号	数量
SD 0.6X3.5	9008330000	1
型号	订货号	数量
SAKEW 35	1129450000	50
型号	订货号	数量
DEK 5/6 PLUS MC NE WS	1011320000	1000

型号	订货号	数量
QB 75/6.2/15	0535200000	10
QB 75/6.2/9/WI	0526400000	10
ISPF QB 75 SW	0526700000	10
型号	订货号	数量
SAKAP/SAKDU 4/ZZ	2038980000	20
SAKTW 35	2696960000	20
型号	订货号	数量
SD 0.6X3.5	9008330000	1
型号	订货号	数量
SAKEW 35	1129450000	50
型号	订货号	数量
DEK 5/6 PLUS MC NE WS	1011320000	1000

点击蓝色订货号, 可查看详情

SAKSI 4N

4 mm<sup>2</sup>



厚度/长度/高度, 安装在TS35上	mm
最大电流/最大压接面积	A/mm <sup>2</sup>
最大压接范围	mm <sup>2</sup>

8.1/58/42	
6.3/4	
0.5...4	

SAKSI 4N (带灯)

4 mm<sup>2</sup>



8.1/58/42	
6.3/4	
0.5...4	

技术参数

额定参数	
额定电压	V
额定电流	A
额定压接面积	mm <sup>2</sup>
额定冲击电压/污染等级	KV/-
测量规根据IEC947-1/阻燃等级根据UL94	
压接的导线	
单股硬导线/多股硬导线	mm <sup>2</sup>
软导线/带管状端头的软导线	mm <sup>2</sup>
压接时的拧紧扭矩	Nm
剥线长度/螺丝刀尺寸	mm/mm
压接两根截面积相同的导线	
单股硬导线/多股硬导线	mm <sup>2</sup>
软导线/带管状端头的软导线	mm <sup>2</sup>

IEC	
500	
6.3	
4	
6/3	
A3/V0	
0.5...4	
0.5...4	
0.5...0.8(M3)	
8/SD3.5	

IEC	
500	
6.3	
4	
6/3	
A3/V0	
0.5...4	
0.5...4	
0.5...0.8(M3)	
8/SD3.5	

订货信息

黑色	
灰色	
蓝色	
带指示灯 24V	
带指示灯 110V	
带指示灯 230V	

型号	订货号	数量
SAKSI 4N	2697350000	100
SAKSI 4N BL	2697360000	100

型号	订货号	数量
SAKSI 4N LD 1D 24V AC/DC	2697370000	25
SAKSI 4N LD 1D 110V AC/DC	2697380000	25
SAKSI 4N LD 1D 230V AC/DC	2697390000	25

附件

螺钉横件	
	2路 3路 4路 10路
侧联梳	
侧联梳, 垂直	
侧联梳, 弯角	
塑料套, 黑色	
挡板/隔板	
	黑色 灰色 蓝色 大隔板
螺丝刀	
	灰色
固定块	
	灰色
标记号	

型号	订货号	数量
QB 58/8/15	0545400000	10
QB 58/8/9/WI	0545300000	10
ISPF QB 58 SW	0546000000	10
型号	订货号	数量
SAKAP/SAKSI 4 BK	1531450000	20
SAKAP/SAKSI 4	1257060000	20
SAKAP/SAKSI 4 BL	1370360000	20
SAKTW 35	2696960000	20
型号	订货号	数量
SD 0.6X3.5	9008330000	1
型号	订货号	数量
SAKEW 35	1129450000	50
型号	订货号	数量
DEK 5/6 PLUS MC NE WS	1011320000	1000

型号	订货号	数量
QB 58/8/15	0545400000	10
QB 58/8/9/WI	0545300000	10
ISPF QB 58 SW	0546000000	10
型号	订货号	数量
SAKAP/SAKSI 4 BK	1531450000	20
SAKAP/SAKSI 4	1257060000	20
SAKAP/SAKSI 4 BL	1370360000	20
SAKTW 35	2696960000	20
型号	订货号	数量
SD 0.6X3.5	9008330000	1
型号	订货号	数量
SAKEW 35	1129450000	50
型号	订货号	数量
DEK 5/6 PLUS MC NE WS	1011320000	1000

点击蓝色订货号, 可查看详情

## SAKDU 4N/SI

4 mm<sup>2</sup>

厚度/长度/高度, 安装在TS35上	mm
最大电流/最大压接面积	A/mm <sup>2</sup>
最大压接范围	mm <sup>2</sup>

8.1/52.5/42

32/4

0.5...4

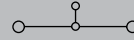

## 技术参数

额定参数	
额定电压	V
额定电流	A
额定压接面积	mm <sup>2</sup>
额定冲击电压/污染等级	KV/-
测量规根据IEC947-1/阻燃等级根据UL94	
压接的导线	
单股硬导线/多股硬导线	mm <sup>2</sup>
软导线/带管状端头的软导线	mm <sup>2</sup>
压接时的拧紧扭矩	Nm
剥线长度/螺丝刀尺寸	mm/mm
压接两根截面积相同的导线	
单股硬导线/多股硬导线	mm <sup>2</sup>
软导线/带管状端头的软导线	mm <sup>2</sup>

IEC	
630	
32	
4	
6/3	
A3/V0	
0.5...4	
0.5...4	
0.5...0.8(M3)	
8/SD3.5	

## 订货信息

黑色
灰色
蓝色
带指示灯 24V
带指示灯 110V
带指示灯 230V

型号	订货号	数量
SAKDU 4N/SI	2697400000	100
SAKDU 4N/SI BL	2697410000	100

## 附件

螺钉横联件	2 路 3 路 4 路 10 路
侧联梳	侧联梳, 垂直 侧联梳, 弯角 塑料套, 黑色
挡板/隔板	灰色 蓝色 黑色 大隔板
螺丝刀	
固定块	灰色
标记号	

型号	订货号	数量
QB 58/8/15	0545400000	10
QB 58/8/9/WI	0545300000	10
ISPF QB 58 SW	0546000000	10
型号	订货号	数量
SAKAP/SAKSI 4	1257060000	20
SAKAP/SAKSI 4 BL	1370360000	20
SAKAP/SAKSI 4 BK	1531450000	20
SAKTW 35	2696960000	20
型号	订货号	数量
SD 0.6X3.5	9008330000	1
型号	订货号	数量
SAKEW 35	1129450000	50
型号	订货号	数量
DEK 5/6 PLUS MC NE WS	1011320000	1000

点击蓝色订货号, 可查看详情

SAKD KSI 4

4 mm<sup>2</sup>



厚度/长度/高度, 安装在TS35上	mm
最大电流/最大压接面积	A/mm <sup>2</sup>
最大压接范围	mm <sup>2</sup>

8.1/74/62  
6.3/32 4  
0.5...4

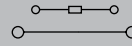

SAKD KSI 4 (带灯)

4 mm<sup>2</sup>



8.1/74/62  
6.3/32 4  
0.5...4

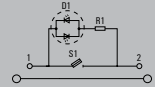

技术参数

额定参数	
额定电压	V
额定电流	A
额定压接面积	mm <sup>2</sup>
额定冲击电压/污染等级	KV/-
测量规根据IEC947-1/阻燃等级根据UL94	
压接的导线	
单股硬导线/多股硬导线	mm <sup>2</sup>
软导线/带管状端头的软导线	mm <sup>2</sup>
压接时的拧紧扭矩	Nm
剥线长度/螺丝刀尺寸	mm/mm
压接两根截面积相同的导线	
单股硬导线/多股硬导线	mm <sup>2</sup>
软导线/带管状端头的软导线	mm <sup>2</sup>

IEC	
500	
6.3	
4	
6/3	
A3/V0	
0.5...4	
0.5...4	
0.5...0.8(M3)	
8/SD3.5	

IEC	
500	
6.3	
4	
6/3	
A3/V0	
0.5...4	
0.5...4	
0.5...0.8(M3)	
8/SD3.5	





订货信息

黑色	
灰色	
蓝色	
带指示灯 24V	
带指示灯 110V	
带指示灯 230V	

型号	订货号	数量
SAKD KSI 4	2697420000	50

型号	订货号	数量
SAKD KSI 4 LD 1D 24V AC/DC	2697430000	25
SAKD KSI 4 LD 1D 110V AC/DC	2697440000	25
SAKD KSI 4 LD 1D 230V AC/DC	2697450000	25

附件

螺钉横件	
	2 路 3 路 4 路 10 路
侧联梳	
侧联梳, 垂直	
侧联梳, 弯角	
塑料套, 黑色	
挡板/隔板	
	灰色
螺丝刀	
	灰色
固定块	
	灰色
标记号	

型号	订货号	数量
QB 58/8/15	0545400000	10
QB 58/8/9/WI	0545300000	10
ISPF QB 58 SW	0546000000	10
型号	订货号	数量
SAKAP/SAKD KSI 4	2697460000	
型号	订货号	数量
SD 0.6X3.5	9008330000	1
型号	订货号	数量
SAKEW 35	1129450000	50
型号	订货号	数量
DEK 5/6 PLUS MC NE WS	1011320000	1000

型号	订货号	数量
QB 58/8/15	0545400000	10
QB 58/8/9/WI	0545300000	10
ISPF QB 58 SW	0546000000	10
型号	订货号	数量
SAKAP/SAKSI 4	2697460000	20
型号	订货号	数量
SD 0.6X3.5	9008330000	1
型号	订货号	数量
SAKEW 35	1129450000	50
型号	订货号	数量
DEK 5/6 PLUS MC NE WS	1011320000	1000

点击蓝色订货号, 可查看详情

应用于不同的互感器回路，比如更换检测仪器或电表，都可以被实现。

SAK TL 6 STB

6 mm<sup>2</sup>



厚度/长度/高度(mm)TS35x7.5	
最大电流/最大导线截面积	A/mm <sup>2</sup>
最大压接范围	mm <sup>2</sup>

7.9x69x47.5	
41/6	
0.5...6	

技术参数

参考标准	
额定电压	V
额定电流	A
额定压接面积	mm <sup>2</sup>
额定脉冲电压/污染等级	kV/-
测量规(IEC60947-1)/阻燃等级(UL94)	
可压接的导线截面积范围(H05V/H07V)	
单股硬导线/多股硬导线	mm <sup>2</sup>
软导线/带管装端头的软导线	mm <sup>2</sup>
拧紧扭矩范围(压线螺钉)	Nm
剥线长度/刀头尺寸(针对压线螺钉)	mm/-

IEC	UL	CSA
500		
41		
6		
	6/3	
	A5/V0	
额定压接面积		
0.5 ... 6 / 0.5 ... 6		
0.5 ... 6 / 0.5 ... 6		
0.8 ... 1.2 (M3.5)		
12 / 4 x 0.8		

订货信息 型号

	灰色
	红色
	蓝色
	绿色
	黄色

订货号	数量
SAKTL 6 STB	2018390000 50
SAKTL 6 STB RE	2433340000 50
SAKTL 6 STB BL	2657420000 50
SAKTL 6 STB GN	2657430000 50
SAKTL 6 STB YE	2657440000 50

附件

固定横联件	
	2路 3路 4路 10路

型号	订货号	数量
SAKQB 6/2	2615330000	20
SAKQB 6/3	2615340000	20
SAKQB 6/4	2615360000	20
SAKQB 6/10	2111230000	10

挡板/隔板	
	挡板, 灰色

型号	订货号	厚度	数量
SAKAP/SAKTL 6	2019370000	1.5mm	20

侧联梳	
	侧联梳, 垂直 侧联梳, 弯角 塑料套, 黑色

型号	订货号	数量
QB 58/8/15	0545400000	10
QB 58/8/9/WI	0545300000	10
ISPF QB 58 SW	0546000000	10

滑动联络组件	
	2路 4路

型号	订货号	数量
SAKQS 6/2	2111240000	10
SAKQS 6/4	2111670000	10

标记号	
	标记号

型号	订货号	数量
DEK 5/8 PLUS MC NE WS	1046350000	900

点击蓝色订货号, 可查看详情

魏德米勒为全球的客户和合作伙伴提供电力、信号和数据等工业环境下的产品、解决方案和服务，满足特殊工业环境下的要求，始终承诺为客户提供出色的联接方案。

如果您想了解更多魏德米勒公司/产品详细信息，欢迎登陆：

产品在线样本：<http://onlinecatalogue.weidmueller.com.cn>

魏德米勒微博：<http://weibo.com/weidmuellerchina>



微信扫一扫，关注魏德米勒



抖音扫一扫，关注魏德米勒

我们非常期待您的支持与关注！

## 魏德米勒电联接(上海)有限公司 Weidmüller Interface (Shanghai) Co., Ltd.

### 总部 Headquarters

地址：上海市裕通路100号宝矿洲际商务中心25楼(200070)  
电话：86 21-22195008  
传真：86 21-22195009

### 华东地区联络处

上海联络处 Shanghai Liaison Office  
地址：上海市裕通路100号宝矿洲际商务中心25楼(200070)  
电话：86 21-22195008  
传真：86 21-22195009

杭州联络处 Hangzhou Liaison Office  
地址：浙江省杭州市延安路511号通大厦805/806室(310006)  
电话：86 571-85153552  
传真：86 571-85164473

南京联络处 Nanjing Liaison Office  
地址：江苏省南京市江宁区天元中路126号新城发展中心2幢207室(211100)  
电话：86 25-86890726  
传真：86 25-86890709

无锡联络处 Wuxi Liaison Office  
地址：无锡市滨湖区鸿桥路801号无锡现代国际工业设计大厦1109室(214000)  
电话：86 510-81175391  
传真：86 510-81175381

苏州联络处 Suzhou Liaison Office  
地址：苏州新区石林路58号(215151)  
电话：86 512-68788008  
传真：86 512-69209175

### 华北地区联络处

北京联络处 Beijing Liaison Office  
地址：北京市朝阳区西坝河南路1号金泰大厦1703、1705单元(100028)  
电话：86 10-64403366  
传真：86 10-64402564

天津联络处 Tianjin Liaison Office  
地址：天津市河西区围堤道125号天信大厦704A-704B(300074)  
电话：86 22-28351582 / 28351583  
传真：86 22-28351587

青岛联络处 Qingdao Liaison Office  
地址：青岛市市南区香港中路36号招银大厦2007室(266071)  
电话：86 532-83895502  
传真：86 532-83895503

### 东北地区联络处

沈阳联络处 Shenyang Liaison Office  
地址：沈阳市和平区和平北大街69号总统大厦C座1105室(110003)  
电话：86 24-31877088  
传真：86 24-31877078

### 华南地区联络处

广州联络处 Guangzhou Liaison Office  
地址：广州市天河区林和西路161号中泰国际广场A1709单元(510620)  
电话：86 20-38251700  
传真：86 20-38251711

深圳联络处 Shenzhen Liaison Office  
地址：深圳市福田区益田路6009号新世界商务中心904室(518026)  
电话：86 755-83684810 / 25324500 / 83684731 / 83684713  
传真：86 755-83684729

长沙联络处 Changsha Liaison Office  
地址：湖南省长沙市开福区中山路589号开福万达广场C区2号楼508室(410008)  
电话：86 731-89602598  
传真：86 731-89602578

### 华中地区联络处

厦门联络处 Xiamen Liaison Office  
地址：厦门市火炬高新区火炬园新丰三路16号日华国际大厦401室G3单元(361006)  
电话：86 592-2682736 / 2682737 / 2682738 / 2682739  
传真：86 592-2682733

武汉联络处 Wuhan Liaison Office  
地址：武汉市东湖新技术开发区珞瑜路766号世界城广场写字楼1702室(430073)  
电话：86 27-87310466 / 87315466  
传真：86 27-87319646

### 华西地区联络处

成都联络处 Chengdu Liaison Office  
地址：成都市新光华街7号航天科技大厦1704单元(610020)  
电话：86 28-86527586  
传真：86 28-86527690

西安联络处 Xi'an Liaison Office  
地址：西安市南二环西段64号凯德广场写字楼8楼08单元(710065)  
电话：86 29-87201762 / 87201763 / 87201764  
传真：86 29-87201765