

LOGO! 手册

2003 年 6 月版本

LOGO

SIEMENS

前言

尊敬的客户：

感谢您购买 LOGO! 产品，同时对您的明智决策表示祝贺。您所得到的 LOGO! 符合 ISO 9001 严格的质量要求，是值得信赖的产品。

LOGO! 应用非常广泛，功能强、易于操作，在任何实际应用领域中，LOGO! 都具有很高的性能价格比。

本手册的宗旨

LOGO! 手册提供您关于建立线路程序，关于安装和使用 LOGO! OBA4 新系列及其扩展模块，以及和其以前的产品 OBA0 - OBA3 型号（OBAX 是订货号的最后 4 个字符，用以区别设备系列）兼容性等信息。

LOGO! 在信息技术（IT）中的位置

在 LOGO! 手册中接线信息也能在所有包含设备中的 LOGO! 产品信息中找到。关于在 PC 机上对 LOGO! 进行编程的更多信息，可通过 PC 机中 LOGO! 轻松软件（LOGO! Soft Comfort）的在线帮助获得。

LOGO! 轻松软件是用于 PC 机上的编程软件。它可以运行于 Windows®，Linux®，Mac OS X® 等环境。它帮助您了解和启动 LOGO!，并可独立于 LOGO! 对程序进行编制，测试、打印和归档。

本手册使用指南

本手册共分 9 章：

- 了解 LOGO!
- LOGO! 的安装和接线
- LOGO! 的编程
- LOGO! 的功能
- 组态 LOGO!
- LOGO! 程序模块（卡）
- LOGO! 软件
- 应用
- 附录

本手册的有效范围

本手册适用于 OBA4 系列的 LOGO!

与以前发布的手册比较，增加了以下的内容：

- 增加了LOGO! 24o
- 增加了数字量模块LOGO! DM 8 24R
- 增加了模拟量模块LOGO! AM 2 PT100
- 描述所作的改变和OBA4系列的新特点

与以前的系列（OBA0到OBA3）相比较，其主要优点为：

- 更优越的性能；更快的执行时间
- 存储容量更大的新程序模块（卡），能保护程序机密，以及可选择的参数
- 带背景光的显示和4 x 12个字符

推出的OBA4系列的新特点：

- 提供130个用于建立线路程序的块
- 对时间功能还可以选择保持功能
- 可使用LOGO! 光标键作输入
- 可使用“移位寄存器”、“模拟量放大器”、“模拟量值监控”和“模拟量差值触发器”等专用功能
- 可反相每个输入
- 基本功能中的6个可通过4个输入进行扩展
- 可使用PC机在线测试线路程序
- 某些功能的参数还能从模拟量值和计数器值导出
- 对计数器还能使用快速输入（I5，I6）

技术支持

通过我们的Internet地址：

<http://www.siemens.com/logo>

您可以快速、方便地找到您所咨询的问题有关LOGO! 的答案

您还能从以下联系信息获得技术支持：

德国

电话：+ 49 (0) 180 5050 - 222

传真：+ 49 (0) 180 5050 - 223

电子邮件：adssupport@siemens.com

中国

北京 电话：010 - 64719990

传真：010 - 64719991

电子邮件：adscs.china@siemens.com

上海：021 - 58795255

广州：020 - 87323967

成都：028 - 86200939

大连：0411 - 3699760 - 40

安全导则

在本用户手册中的注意事项是为了您本人的生命安全和避免损坏财产。您必须仔细阅读和严格遵守手册所提出的指导，这些注意事项是以警告三角形突出强调的，并根据其危险等级说明如下：



Danger (危险)

表示如不采取适当的预防措施，将造成死亡、严重的人身伤害或重大的财产损失。



Warning (警告)

表示如不采取适当的预防措施，将可能造成死亡、严重的人身伤害或重大的财产损失。



Caution (告诫)

表示如不采取适当的预防措施，将可能造成轻微的人身伤害或财产损失。

Caution (告诫)

表示如不采取适当的预防措施，将损坏设备。

注意

提醒您对产品有关的特别重要信息，产品的处置以及文件中需要专门关心的部分给予格外注意。

合格人员

只允许技术熟练的人员才能启动和操作这个设备。从这个手册中有关安全技术信息来说，合格人员是根据安全条例和标准而被授权可进行调试、接地以及为线路、设备和系统加装标签的人员。

请按照规定使用

请注意：



Warning (警告)

这个设备只能用于产品目录或技术规范中所描述的应用和只能与由西门子核准或推荐的第三方设备或部件进行组合：

安全和正确运行本产品的先决条件是正确的运输、储存、组装和安装以及严格认真的操作控制和维护。

商标

LOGO! 是SIEMENS AG的商标：

这个文件中，其它代表商标的名称，如由第三方为其自身目的而使用该商标则可能侵犯商标拥有者的权利。

1996到2003年©西门子公司版权所有，保留所有权利

未经明确的书面授权，不得复制、传播或使用本资料或其中的内容，违者要对造成的损失承担责任。保留所有权利，特别是专利或GM登记所产生的权利。

拒负责任的声明

我们已核查本手册的内容，与所叙述的硬件和软件相符。由于差错难以完全避免，因而不能承担对本手册信息正确性的保证和责任。然而我们会定期审查本手册中的数据并在下一版中作必要的修改，欢迎提出改进意见。

目录

1	了解 LOGO!	1-1
2	LOGO! 的安装和接线	2-1
2.1	配置模块化 LOGO!	2-2
2.1.1	最大的配置	2-2
2.1.2	不同电压等级时的配置	2-3
2.2	安装/拆除 LOGO!	2-4
2.2.1	DIN 导轨安装	2-4
2.2.2	墙面安装	2-6
2.3	LOGO! 的接线	2-7
2.3.1	连接电源	2-8
2.3.2	连接 LOGO! 的输入	2-9
2.3.3	连接输出	2-13
2.4	接通 LOGO!/接通电源	2-14
3	编程 LOGO!	3-1
3.1	连接器	3-2
3.2	功能块和功能块号	3-4
3.3	到 LOGO! 的途径—从线路图开始	3-6
3.4	运行 LOGO! 的 4 个黄金规则	3-8
3.5	LOGO! 菜单综述	3-10
3.6	写入和启动一个线路程序	3-11
3.6.1	选择编程模式	3-11
3.6.2	第一个线路程序	3-12
3.6.3	线路程序的输入	3-13
3.6.4	指定一个线路程序名称	3-17
3.6.5	密码	3-18
3.6.6	将 LOGO! 切换到运行模式	3-21
3.6.7	第二个线路程序	3-23
3.6.8	删除一个模块	3-27
3.6.9	删除功能块组	3-28
3.6.10	纠正类型错误	3-29
3.6.11	删除线路程序	3-29
3.6.12	夏季时间/冬季时间的转换	3-30
3.6.13	同步	3-33
3.7	存储器空间和线路大小	3-34
4	LOGO! 的功能	4-1
4.1	常量和连接器——Co	4-1
4.2	基本功能表—GF	4-3
4.2.1	AND (与)	4-4
4.2.2	带边缘评估的“与”功能	4-5

4.2.3	NAND (与非)	4-5
4.2.4	带边缘评估的“与非”功能	4-6
4.2.5	OR (或)	4-7
4.2.6	NOR (或非)	4-7
4.2.7	XOR (异或)	4-8
4.2.8	NOT (非,反相器)	4-9
4.3	特殊功能块 (SF) 的基础	4-9
4.3.1	各种输入连接器的标识符	4-9
4.3.2	时间响应	4-10
4.3.3	实时时钟的后备	4-11
4.3.4	保持性	4-11
4.3.5	参数保护	4-11
4.3.6	计算模拟值的增益和偏置	4-12
4.4	特殊功能表 — SF	4-14
4.4.1	接通延时	4-16
4.4.2	断开延时	4-19
4.4.3	接通/断开延时	4-20
4.4.4	有保持的接通延时	4-21
4.4.5	脉宽触发继电器 (单脉冲输出)	4-22
4.4.6	边缘触发的脉冲继电器 (脉冲发生器)	4-23
4.4.7	异步脉冲发生器	4-25
4.4.8	随机发生器	4-26
4.4.9	楼梯照明开关	4-27
4.4.10	多功能开关	4-29
4.4.11	周定时器	4-31
4.4.12	年定时器	4-34
4.4.13	加/减计数器	4-35
4.4.14	运行时间计数器	4-38
4.4.15	阈值触发器	4-41
4.4.16	模拟量阈值触发器	4-43
4.4.17	模拟量偏差值触发器	4-45
4.4.18	模拟量比较器	4-47
4.4.19	模拟量值监视	4-51
4.4.20	模拟量放大器	4-53
4.4.21	锁存继电器	4-55
4.4.22	脉冲继电器	4-56
4.4.23	信息文本	4-58
4.4.24	软键	4-62
4.4.25	移位寄存器	4-64
5	组态 LOGO!	5-1
5.1	选择参数赋值模式	5-1
5.1.1	参数	5-2
5.1.2	选择参数	5-3
5.1.3	更改参数	5-4
5.2	设定一天中的时间和日期 (LOGO! ... C)	5-6

6	LOGO! 程序模块 (卡)	6-1
6.1	安全功能 (复制保护)	6-2
6.2	插入和卸除程序模块	6-4
6.3	从 LOGO! 复制数据到程序模块 (卡)	6-5
6.4	从程序模块 (卡) 复制数据到 LOGO! 中	6-6
7	LOGO! 的软件	7-1
7.1	将 LOGO! 连接到一台 PC	7-2
8	应用	8-1
8.1	楼梯或走廊的照明	8-2
8.1.1	楼梯照明的要求	8-2
8.1.2	以前的解决方案	8-2
8.1.3	使用 LOGO! 的照明系统	8-3
8.1.4	选择特殊和增强功能	8-4
8.2	自动门	8-5
8.2.1	自动门的要求	8-5
8.2.2	以前的解决方案	8-6
8.2.3	应用 LOGO! 的门控制系统	8-6
8.2.4	选择特殊和增强功能	8-8
8.2.5	LOGO! 230 RC 的增强功能方案	8-8
8.3	空调系统	8-11
8.3.1	空调系统的要求	8-11
8.3.2	使用 LOGO! 的优点	8-14
8.4	工业门	8-15
8.4.1	门控制系统的要求	8-15
8.4.2	以前的解决方案	8-15
8.4.3	LOGO! 的增强功能方案	8-17
8.5	几个工业门的监视和集中控制	8-18
8.5.1	门控制系统的要求	8-18
8.6	成行日光灯的控制	8-21
8.6.1	照明系统的要求	8-21
8.6.2	以前的解决方案	8-21
8.6.3	使用 LOGO! 230RC 的日光灯行控制	8-22
8.7	服务水水泵	8-24
8.7.1	服务用水水泵控制系统的要求	8-24
8.7.2	以前的解决方案	8-25
8.7.3	使用 LOGO! 230RC 的雨水泵	8-25
8.7.4	选择特殊和增强功能	8-26
8.8	其它应用	8-27
A	技术数据	1
A.1	通用技术数据	1
A.2	技术数据: LOGO! 230... 和 LOGO! DM8 230R	3
A.3	技术数据: LOGO! 24... 和 LOGO! DM8 24	5
A.4	技术数据: LOGO! 24RC... 和 LOGO! DM8 24 R	7
A.5	技术数据: LOGO! 12/24... 和 LOGO! DM8 12/24R	9

A.6	继电器输出的开关能力和使用寿命.....	11
A.7	技术数据：LOGO! AM 2	12
A.8	技术数据：LOGO! AM 2 PT100.....	13
A.9	技术数据：LOGO! POWER 12V.....	14
A.10	技术数据：LOGO! POWER 24V.....	15
A.11	技术数据：LOGO! CONTACT 24/230	17
B	决定循环时间	1
C	不带显示的 LOGO! 	1
D	LOGO! 的菜单结构	1
E	订货号	1
F	缩略语	1

1 了解 LOGO!

这就是LOGO!

LOGO! 是西门子公司研制的通用逻辑模块。

LOGO! 集成有：

- 控制功能
- 带背景光的操作和显示面板
- 电源
- 用于扩展模块的接口
- 用于程序模块（插卡）的接口和PC电缆
- 预组态的标准功能，例如接通断开延时继电器、脉冲继电器和软键
- 定时器
- 数字量和模拟量标志
- 输入和输出，取决于设备的类型

LOGO! 能为您做什么？

可在家庭和安装工程中使用（例如用于楼梯照明、室外照明、遮阳篷、百叶窗、商店橱窗照明等），亦可在开关柜和机电设备中使用（例如门控制系统、空调系统、或雨水泵等）

LOGO! 还能用于暖房或温室等专用控制系统，用于控制操作信号，以及通过连接一个通讯模块（例如AS-i）用于机器或过程的分布式就地控制。

还提供有无操作面板和显示单元的特殊型号，可用于小型机械设备、电气装置、控制柜以及安装工程等一系列应用。

可提供什么设备？

LOGO! 基本型有 2 个电压等级

- 等级1 $\leq 24\text{ V}$ ：例如12V DC，24V DC，24V AC
- 等级2 $> 24\text{ V}$ ：例如115V...240 V AC/DC

型式有：

- 带显示：8个输入和4个输出
- 无显示（“LOGO! Pure”）：8个输入和4个输出

每种型式，均集成在 4 个子单元内（SU），并装备有一个扩展接口和提供 33 个预组态的标准和特殊功能，以用于建立线路的程序。

提供哪些扩展模块？

- 用于控制的LOGO! 数字量模块，有12V DC，24V AC/DC和115...240V AC/DC。配备有4个输入和4个输出。
- 用于控制的LOGO! 模拟量模块，有12DC和24V DC，配备有2个模拟量输入或二个Pt100输入。
- LOGO! 通讯模块（CM），例如通讯模块AS-i接口，将在单独的文件中专门描述。

数字量/模拟量模块集成在二个单元内。每个子单元包含二个用于连接附加模块的扩展接口。

不再提供的设备

- 所有配置6个输入的类型
- 配置12个输入和8个输出的加长型
- 配置12个输入和8个输出的总线型

模块化LOGO! 的性能可以代替以上这些类型的LOGO!

使用 LOGO! 是最明智的选择

各种不同形式的LOGO! 基本型和扩展模块提供您一个高度灵活和适应性强的系列，足以满足您各种通用和特殊任务。

LOGO!系列提供您多种解决方案，应用范围从小型的家用设备，简单的自动化任务以至包含有总线系统的复杂工程（例如通讯模块As-i接口）。总而言之，LOGO! 虽小，但功能齐全，适用范围广阔。

注

LOGO! 基本型只能配置有相同电压等级的扩展模块，在其外壳中的机械编码插针可避免您连接不同电压等级的设备。

例外情况：模拟量模块或通讯模块的左侧接口是电气隔离住的，因此这种类型的扩展模块可以连接到有不同电压等级的设备。

参阅第 2.1 节

每个LOGO! 基本型提供用于建立线路程序的以下连接，这与被连接模块的数量无关：

- 数字量输入I1到I24
 - 模拟量输入AI1到AI8
 - 数字量输出Q1到Q16
 - 模拟量输出AQ1和AQ2
 - 数字量标志块M1到M24，M8：启动标志
 - 模拟量标志块AM1到AM6
 - 移位寄存器，位S1到S8
 - 4个光标键
 - 16个空输出X1到X16
-

LOGO! 的结构

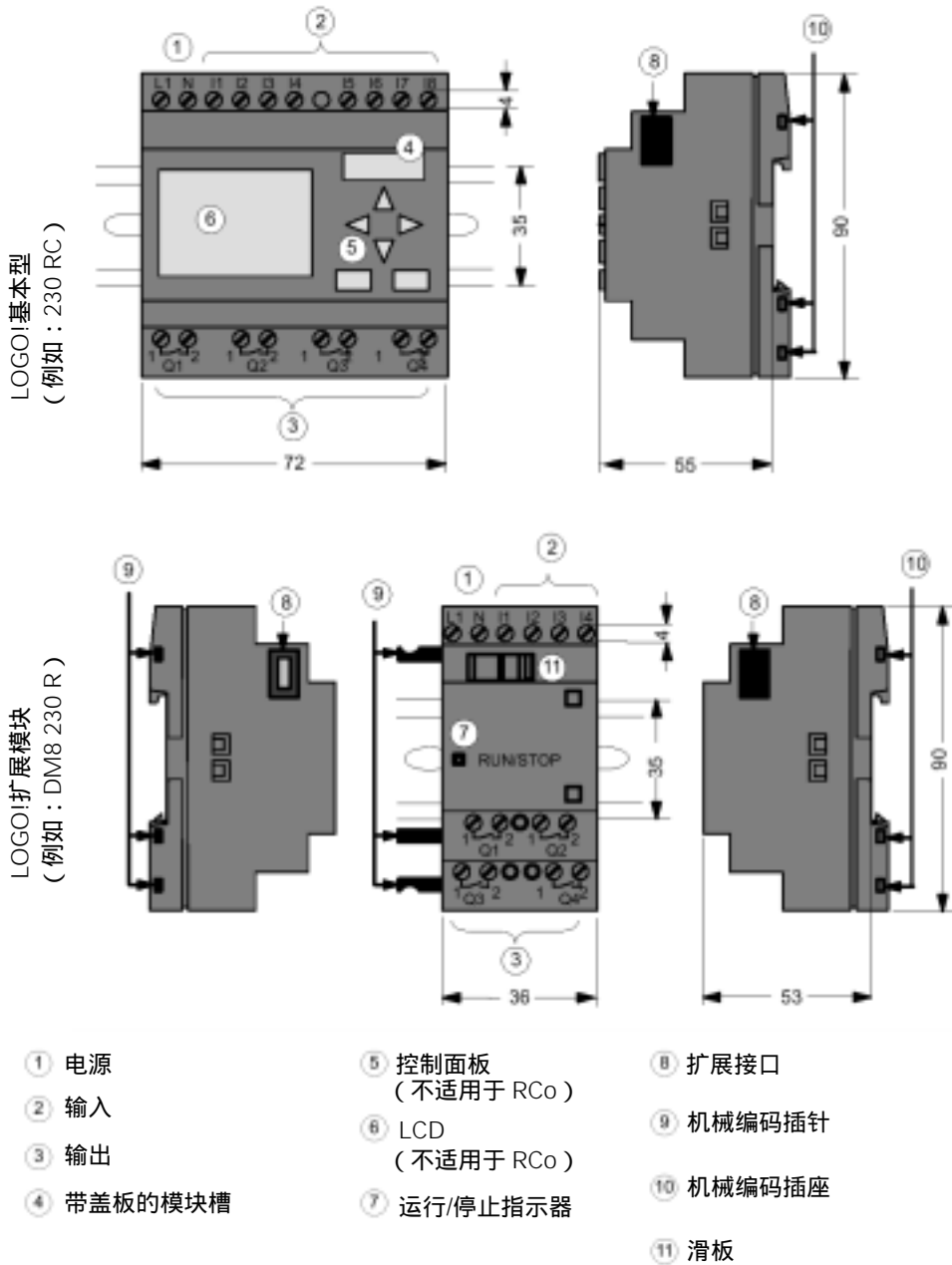

LOGO! 基本型
(例如: 12/24 RC)

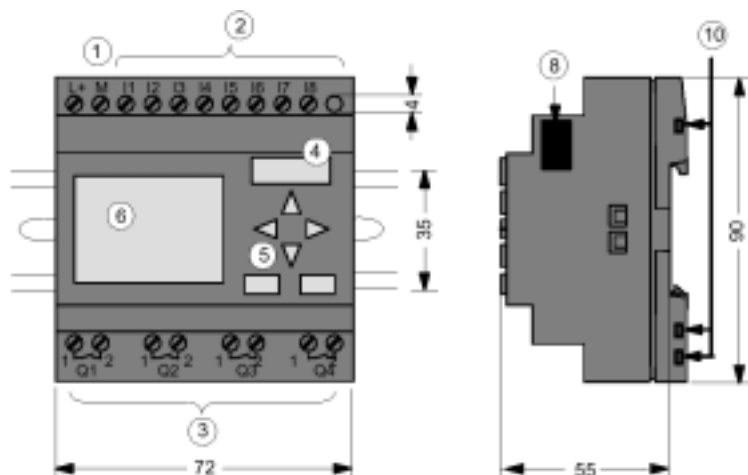

LOGO! 扩展模块
(例如: DM8 12/24 R)

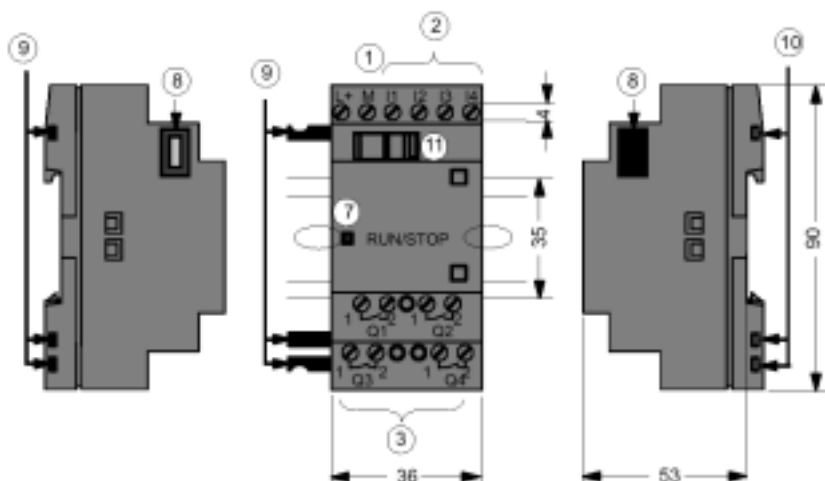

① 电源

② 输入

③ 输出

④ 带盖板的模块槽

⑤ 控制面板
(不适用于 RCo)

⑥ LCD
(不适用于 RCo)

⑦ 运行/停止指示器

⑧ 扩展接口

⑨ 机械编码插针

⑩ 机械编码插座

⑪ 滑板

LOGO! AM2

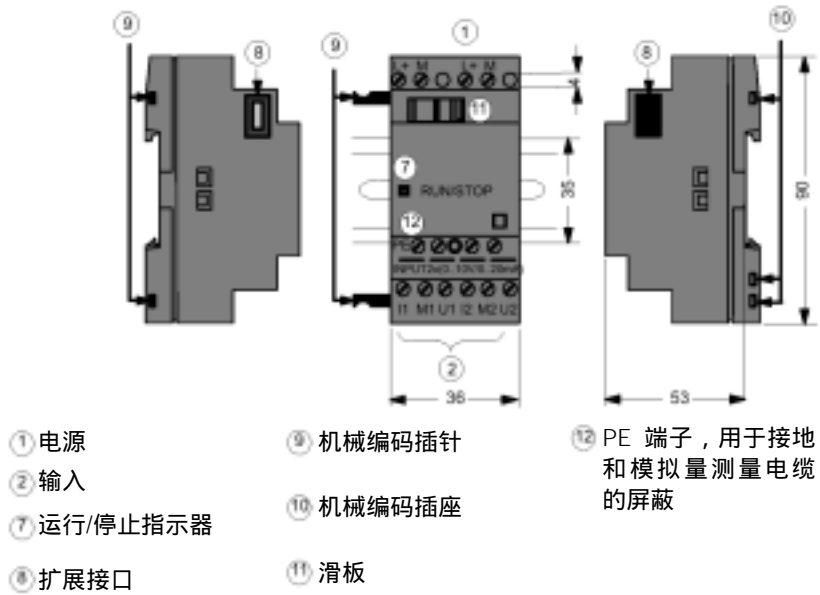

LOGO! AM 2 PT100

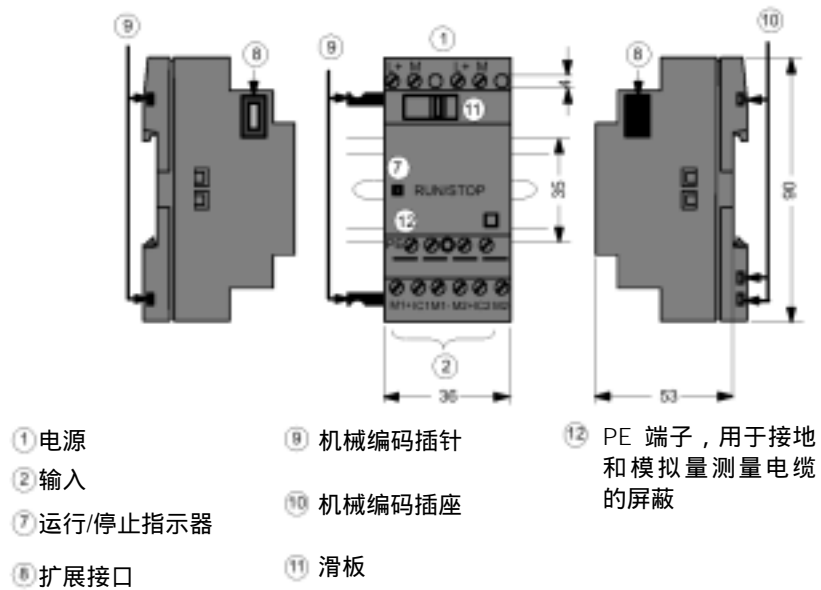

如何识别 LOGO!

LOGO! 标识符提供您各种不同特性的信息：

- 12：12 V DC型
- 24：24 V DC型
- 230：115...240 V AC型
- R：继电器输出（没有R则为固态晶体管输出）
- C：集成的周定时器
- O：无显示的型式（“LOGO! Pure”）
- DM：数字量模块
- AM：模拟量模块
- CM：通讯模块（例如As接口）

符号



带显示单元的型式，配置有 8 个输入和 4 个输出



没有显示单元的型式，配置有 8 个输入和 4 个输出



数字量模块，配置有 4 个数字量输入和 4 个数字量输出



模拟量模块，配置有 2 个模拟量输入



通讯模块（CM），配置有 4 个虚拟的输入和 4 个虚拟的输出（例如AS接口）

型号

可提供以下的LOGO! 型号：

符号	名称	供电电压	输入	输出	特性
	LOGO! 12/24 RC	12/24 V DC	8个数字量 ¹⁾	4个继电器 (10A)	
	LOGO! 24	24 V DC	8个数字量 ¹⁾	4个固态晶体管 (24V / 0.3A)	没有时钟
	LOGO! 24RC ⁽³⁾	24 V AC/ 24 V DC	8个数字量	4个继电器 (10A)	
	LOGO! 230RC ⁽²⁾	115...240 V AC/DC	8个数字量	4个继电器 (10A)	
	LOGO! 12/24RCo	12/24 V DC	8个数字量 ¹⁾	4个继电器 (10A)	没有显示单元 没有键盘
	LOGO! 24o	24 V DC	8个数字量 ¹⁾	4个固态晶体管 (24V / 0.3A)	没有显示单元 没有键盘 没有时钟

符号	名称	供电电压	输入	输出	特性
	LOGO! 24RCo ³⁾	24 V AC/ 24 V DC	8个数字量	4个继电器 (10A)	没有显示单元 没有键盘
	LOGO! 230RCo ²⁾	115...240 V AC/DC	8个数字量	4个继电器 (10A)	没有显示单元 没有键盘

(1) : 这些输入可以选择使用: 2个模拟量输入 (0...10V) 和 2个快速输入。

(2) : 230V AC型式: 2个组, 每组包括 4个输入。每组必须连接到同一个相位。可以内部连接具有不同相位的组。

(3) : 数字量输入可运行拉电流输入或潜电流输入。

扩展模块

可将以下的扩展模块连接到LOGO!

符号	名称	电源	输入	输出
	LOGO! DM 8 12/24R	12/24 V DC	4个数字量	4个继电器 (5A)
	LOGO! DM 8 24	24 V DC	4个数字量	4个固态晶体管 24 V / 0.3A
	LOGO! DM 8 24R ³⁾	24 V AC/DC	4个数字量	4个继电器 (5A)
	LOGO! DM 8 230 R	115...240 V AC/DC	4个数字量 ¹⁾	4个继电器 (5A)
	LOGO! AM 2	12/24 V DC	2个模拟量 0 ... 10 V或 0 ... 20 mA ²⁾	无
	LOGO! AM 2 PT 100	12/24 V DC	2个Pt100 -50°C到+200°C	无

(1) : 在输入内不允许有不同的相位。

(2) : 可选择连接 0 ... 10 V, 0 ... 20 mA。

(3) : 数字量输入可运行于潜电流输入或拉电流输入。

认证, 认可和批准文件

LOGO! 已获得cULus和FM的认证。

- cULus Haz. Loc.
Underwriters Laboratories Inc. (UL)的以下认证 :
 - UL 508 (工业控制装置)
 - CSA C22.2 No.142 (过程控制装置)
 - UL 1604 (危险场所)
 - CSA-213 (危险场所)

批准用于:

Class I, Division 2, Group A, B, C, D Tx
Class I, Zone 2, Group IIC Tx

- FM批准文件
Approval Standard Class Number 3611, 3600, 3810
批准用于:
Class I, Division 2, Group A, B, C, D Tx
Class I, Zone 2, Group IIC Tx

注

您可以在有关模块的额定值面板上找到当前已获得的批准书等信息。



Warning (警告)

有可能发生人身伤害和财产损失。

对潜在的易燃易爆环境，如果当系统正在运行时就卸除任何连接器，将造成人身伤害和财产损失。

对潜在的易燃易爆环境，必须确保在断开任何插头连接器以前，必须断开到LOGO! 和其部件的电源。

发运的LOGO! 带有CE的一致性认证，它符合VDE 0631 和IEC 61131-2 国际标准，干扰抑制能力符合EN 55011，限制等级B。

已请求以下国家船级社认证：

- 美国船级社 (ABS)
- 法国船级社 (BV)
- 挪威船级社 (DNV)
- 德国船级社 (GL)
- 英国船级社 (LRS)
- 日本船级社 (NK)

因此LOGO! 既可在家庭中应用，也可用于工业领域。

用于澳大利亚的标识 (ID)



我们产品的一侧带有如左图所示的标志，表明它符合AS/NZS 2064:1997 (Class A) 标准。

回收和处置

由于它是低污染装置，因此LOGO! 单元能全部被回收。与一个经过认证的电子废弃物处理中心联系，以便对您的旧设备进行环境友好的回收和处理。

2 LOGO! 的安装和接线

通用导则

当安装和接线LOGO! 时，请遵守以下的通用导则：

- 当连接LOGO! 装置时，要确保遵守当前颁布的法则和标准。还有，当安装和操作装置时，必须符合国家和地区的所有规章。要与相关的本地管理机构保持联系以了解适用于特殊情况的标准和规章。
- 根据总的电流量采用具有适当截面积的电缆。可采用截面积在 1.5mm^2 到 2.5mm^2 之间的电缆来连接LOGO!，参阅第2.3节。
- 保持接线尽可能短。如必须要采用较长的电缆，应采用屏蔽电缆。总是需要成对地敷设电缆：即一根中性线和一根相电缆或信号电缆成对地敷设。
- 应保持与以下线路隔离：
 - 交流线路
 - 有高频开关周期的高压直流线路
 - 低电压信号线路
- 要确保安装的接线具有适当的应力释放
- 对敷设在闪电、雷击区域的电缆应安装适用的避雷器。
- 不要平行于DC输出的输出负载连接外部电源，这会在输出端产生反向电流，除非在线路上安装一个二极管或类似的栅栏器件。

注意事项

LOGO! 必须由经过培训的技术人员进行安装和接线，他们应了解和遵守通用工程规则和特殊情况下有关的标准和条例。

2.1 配置模块化 LOGO!

2.1.1 最大的配置

具有模拟量输入的LOGO! 的最大配置
(LOGO! 12/24 RC/RCo 和 LOGO! 24/24o)

LOGO! 基本型, 4 个数字量模块和 3 个模拟量模块

I1.....I6, I7, I8 AI1, AI2	I9...I12	I13...I16	I17...I20	I21...I24	AI3, AI4	AI5, AI6	AI7, AI8
LOGO! 基本型, 有模拟量输入	LOGO! DM 8	LOGO! DM 8	LOGO! DM 8	LOGO! DM 8	LOGO! AM 2	LOGO! AM 2	LOGO! AM 2
Q1...Q4	Q5...Q8	Q9...Q12	Q13...Q16				

没有模拟量输入的LOGO! 的最大配置
(LOGO! 24 RC/RCo 和 LOGO! 230 RC/RCo)

LOGO! 基本型, 4 个数字量模块和 4 个模拟量模块

I1 I8	I9...I12	I13...I16	I17...I20	I21...I24	AI1, AI2	AI3, AI4	AI5, AI6	AI7, AI8
LOGO! 基本型, 没有模拟量输入	LOGO! DM 8	LOGO! DM 8	LOGO! DM 8	LOGO! DM 8	LOGO! AM 2	LOGO! AM 2	LOGO! AM 2	LOGO! AM 2
Q1...Q4	Q5...Q8	Q9...Q12	Q13... Q16					

高速/优化的通讯性能

为了在LOGO! 基本型和各种其它模块之间实现优化和高速的通讯性能, 我们推荐首先应安装数字量模块, 然后安装模拟量模块 (如上例所示)。

2.1.2 不同电压等级时的配置

规则

数字量模块只能连接到有相同电压等级的设备。

可以连接模拟量和通讯模块到任何电压等级的设备。

综述：

连接一个扩展模块到LOGO! 基本型

LOGO!基本型	扩展模块					
	DM 8 12/24R	DM 8 24	DM 8 24R	DM 8 230R	AM2/AM2 PT100	CM
LOGO! 12/24 RC	x	x	x	-	x	x
LOGO! 24	x	x	x	-	x	x
LOGO! 24 RC	x	x	x	-	x	x
LOGO! 230 RC	-	-	-	x	x	x
LOGO! 12/24RCo	x	x	x	-	x	x
LOGO! 24o	x	x	x	-	x	x
LOGO! 24 RCo	x	x	x	-	x	x
LOGO! 230 RCo	-	-	-	x	x	x

综述：

连接一个扩展模块到LOGO! 基本型

扩展模块	更多的扩展模块					
	DM 8 12/24R	DM 8 24	DM 8 24R	DM 8 230R	AM2/AM2 PT100	CM
DM 8 12/24 R	x	x	x	-	x	x
DM 8 24	x	x	x	-	x	x
DM 8 24 R	x	x	x	-	x	x
DM 8 230 R	-	-	-	x	x	x
AM 2 / AM2 PT100	x	x	x	-	x	x
CM AS接口	x	x	x	-	x	x

2.2 安装/拆除 LOGO!

尺寸

LOGO! 的安装尺寸符合DIN 43880 关于设备安装的标准。

LOGO! 可以搭锁安装在符合EN 50022 的 35mm DIN导轨上或安装在墙面上。

LOGO! 的宽度：

- LOGO! 基本型的宽度为72mm，相当于4个子单元。
- LOGO! 扩展模块的宽度为36mm，相当于2个子单元。

注意事项

下图展示如何安装和拆除一个LOGO! 230 RC和一个数字量模块的例子。所示的方法适用于所有其它的LOGO! 基本型和扩展模块。



警告

在您“拆除”和“插入”一个扩展模块时，总是要断开供电电源。

2.2.1 DIN 导轨安装

安装

如何将一个LOGO! 基本型和一个数字量模块安装在DIN导轨上：

LOGO! 基本型：

1. 将LOGO! 基本型模块扣在导轨上
2. 然后推压模块的下端以搭锁在导轨上，在后部的安装锁口必须扣紧。

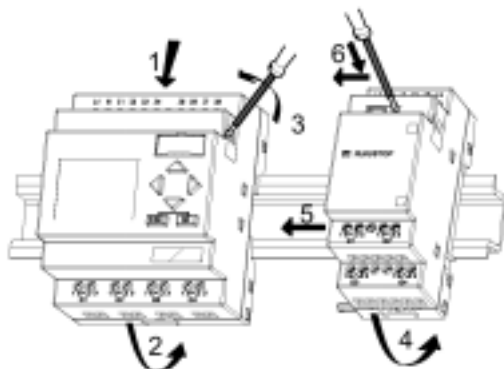

LOGO! 数字量模块

3. 在LOGO! 基本型/LOGO! 扩展模块的右侧，拆除连接器的盖板
4. 将数字量模块置于LOGO! 基本型的右侧，并扣锁在导轨上
5. 向左滑动数字量模块直到接触LOGO! 基本型
6. 使用一个螺丝刀，如图所示将锁扣向左推动一直到其终点位置，滑动锁扣将数字量模块锁紧在LOGO! 基本型上。

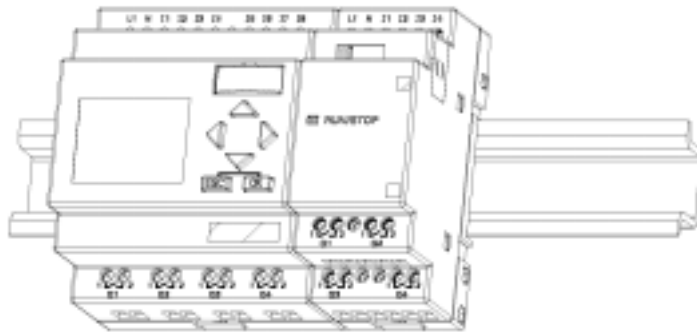

重复第 3 到第 6 步以安装其它的扩展模块。

注意事项

在最后一个扩展模块上的扩展接口必须用盖板复盖。

卸除

将LOGO! 卸除：

....如您只安装了一个LOGO! 基本型模块：

参阅图A

1. 将一个螺丝刀插入滑动锁扣底部的小孔中，并将门锁向下推动
2. 旋转LOGO! 基本型使其从导轨中脱离。

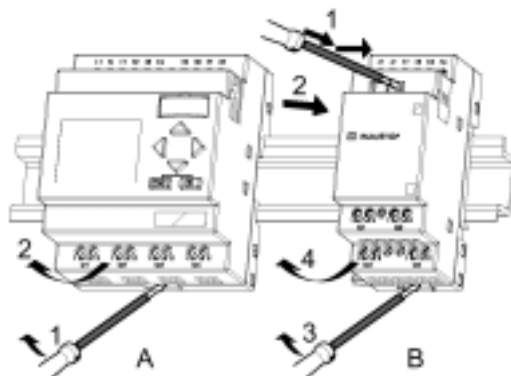

....如您已至少连接一个扩展模块到LOGO! 基本型：

参阅图B

1. 使用一个螺丝刀，向右推动在模块上部内装的锁扣
2. 将扩展模块向右滑动
3. 插入一个螺丝刀到模块底部滑动锁扣的小孔中，并向下撬动
4. 旋转扩展模块使之离开导轨

对所有其它的扩展模块，重复以上 1-4 的步骤。

注意事项

如您已安装了多于一个的扩展模块，建议从右侧最后一个扩展模块开始卸除。

应确认需要卸除的模块，其滑动锁扣已从其紧邻的模块上松开。

2.2.2 墙面安装

对于安装在墙面上，首先应将在模块后部的滑臂向下向外拉出。通过这二个安装用滑臂以及二个螺钉您可以将LOGO! 安装在墙上（螺钉的紧固力矩为 0.8 到 1.2Nm）。

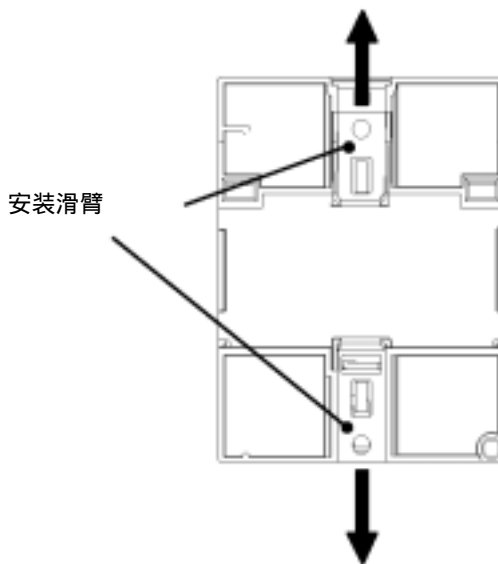

用于墙面安装的钻孔样板

在安装LOGO! 以前，您需要使用下图的样板以进行钻孔。

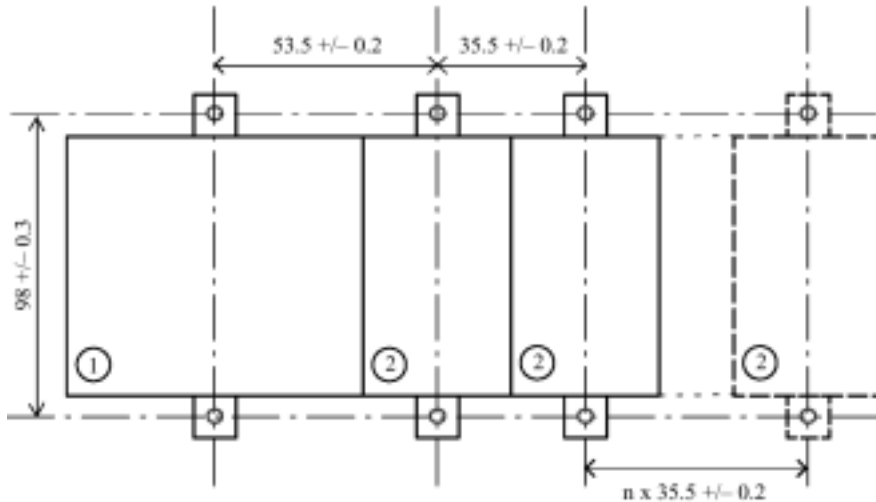

所有尺寸为 mm

○ 用于 M4 螺钉的钻孔，紧固力矩为 0.8 到 1.2N/m

① LOGO! 基本型

② LOGO! 扩展模块

2.3 LOGO! 的接线

LOGO! 接线使用头部为 3mm 宽的螺丝刀。

不需要用于连接端子的线箍。所允许的导线截面为：

- 1 x 2.5 mm²
- 2 x 1.5 mm²，用于每个辅助的端子盒

紧固力矩：0.4...0.5N/m 或 3...4 lbs/in

注意事项

在您已完成安装以后，必须复盖位接线端子。为了充分地保护人身安全，不允许人员能接触到LOGO!，必须遵守当地的有关标准。

2.3.1 连接电源

230V型的LOGO!适合运行于额定电压为 115V AC/DC和 240V AC/DC的场合。24V和 12V型LOGO! 可运行于 24 V DC, 24 V AC或 12 DC电源。关于允许的电压容差范围, 电网频率和功能消耗, 请参阅随装置提供的产品信息文件中的安装指示和附录A中的技术数据。

注意事项

一个电源故障, 例如, 有可能导致在特殊功能块上产生一个附加的边缘触发信号。
最近一次不可中断循环的数据存储在LOGO! 中。

连接LOGO!

将LOGO! 连接到电源

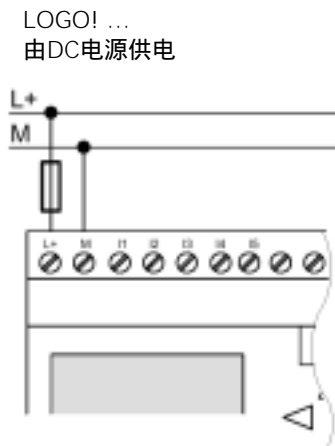

如需要, 由保险丝进行
保护, (推荐)使用:
12/24RC 0.8A
24: 2.0A

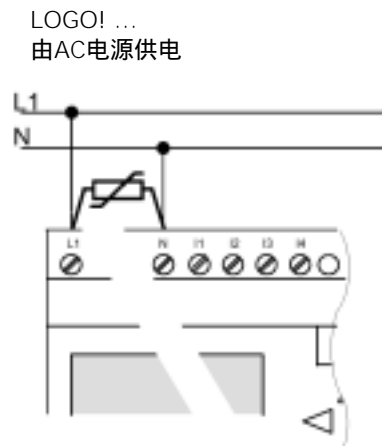

为了抑制浪涌电压, 需安装
压敏电阻 (MOV), 其运行
电压至少应比LOGO! 额定电
压还要高 20%

注意

LOGO!是双重隔离的开关装置, 故不需要连接一个接地导体。

AC电源的线路保护

为了抑制在电源线上的电压峰值, 您可以安装一个金属氧化物压敏电阻 (MOV)。要确保在压敏电阻的运行电压至少比LOGO! 的额定电压还要高 20% (例如, S10K275 压敏电阻)。

2.3.2 连接 LOGO! 的输入

要求

将传感器连接到输入，例如：瞬时开关、开关、光电挡板或光控制开关等。

用于LOGO! 的传感器的特性

	LOGO! 12/24 RC/RCo LOGO! DM8 12/24 R		LOGO! 24/24o LOGO! DM8 24	
	I1 ... I6	I7, I8	I1 ... I6	I7, I8
信号状态0	< 5 VDC	< 5 VDC	< 5 VDC	< 5 VDC
输入电流	< 1.0 mA	< 0.05 mA	< 1.0 mA	< 0.05 mA
信号状态1	> 8 V DC	> 8 V DC	> 8 V DC	> 8 V DC
输入电流	> 1.5 mA	> 0.1 mA	> 1.5 mA	> 0.1 mA

	LOGO! 24 RC/RCo (AC) LOGO! DM8 24 R (AC)	LOGO! 24 RC/RCo (DC) LOGO! DM8 24 R (DC)	LOGO! 230 RC/RCo (AC) LOGO! DM8 230 R (AC)	LOGO! 230 RC/RCo (DC) LOGO! DM8 230 R (DC)
信号状态0	< 5 V AC	< 5 V DC	< 40 V AC	< 30 V DC
输入电流	< 1.0 mA	< 1.0 mA	< 003 mA	< 003 mA
信号状态1	> 12 V AC	> 12 V DC	> 79 V AC	> 79 V DC
输入电流	> 2.5 mA	> 2.5 mA	> 0.08 mA	> 0.08 mA

注意

LOGO! 230 RC/RCo的数字量输入分为二个组，每个组包含 4 个输入。在用一个组内，所有的输入必须运行于同一个相位，不同的相位只能在组与组之间。

例子：I1 到I4 在相L1 上，I5 至I8 在相L2 上。

在LOGO! DM 8 230 内的输入不能连接到不同的相位。

传感器的连接

连接辉光灯和 2 线接近开关 (Bero) 到 LOGO! 230 RC/230 RCo 或 LOGO! DM8 230 R (AC)

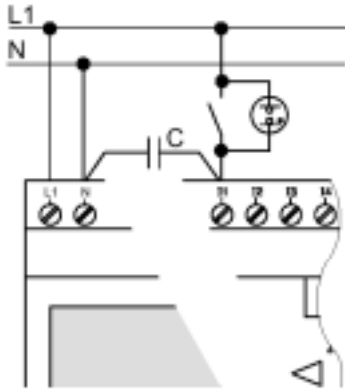

用于 C 的订货号

西门子公司
开关设备和系统部

—|— 3SB1420-3D

X-电容器 2.5 kV, 100 nF

应考虑任何您所使用的 2 线接近开关的静态电流。某些 2 线接近开关静态电流，其大小足以在 LOGO! 输入端触发一个逻辑“1”信号。因此您必须将接近开关的静态电流与附录 A 中的输入技术数据作比较。

限制

- 信号状态从“0” “1”/“1” “0”的转换

在信号状态从“0”到“1”或从“1”到“0”的转换后，该信号必须在输入端至少保持一个程序周期，这样 LOGO! 才能检测到每一个新的信号状态。

程序的执行时间取决于线路程序的大小。附录包含一个标准的测试程序，您可以使用该程序确定当前程序的扫描循环时间。

LOGO! 12/24 RC/RCo 和 LOGO! 24/24o 的特殊性能

- 高速输入：I5 和 I6

这些型号还配置有高速计数输入（加/减计数器，阈值触发器）。以上提到的限制不适用于这些高速输入。

注意事项

高速输入 I5 和 I6 和以前型号 OBA0 到 OBA3 中的高速输入相同，也就是说，在以前型号中写入的程序可以原封不动的通过 LOGO! 轻松软件传送到新的 OBA4 单元中。但不同的是，在型号包含高速输入 I11/I12 LOGO! ...L 的程序必须经过修改才能传送到新的 OBA4 单元中。

扩展单元没有高速输入。

LOGO! AM2

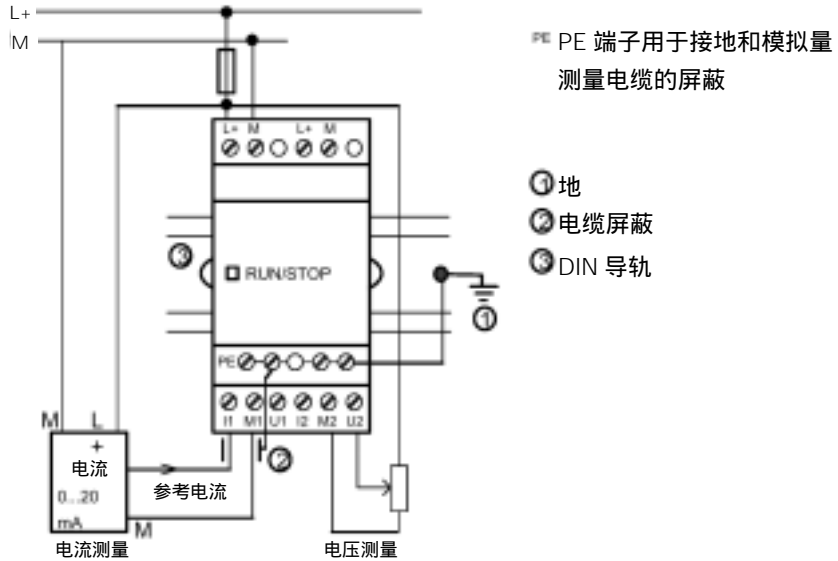

LOGO! AM2 PT100

您可以或者将一个 2 线，或是将一个 3 线 Pt100 电阻型热电偶连接到 LOGO! AM2 PT100 模块。

对于 2 线连接，需要将端子 M1+ 和 IC1 或 M2+IC2 短接。这种类型的连接不能对由于测量线的欧姆电阻所导致的误差进行补偿。一个 1 欧姆的线电阻比例于一个测量误差 +2.5°C。

对于 3 线连接，能抑制测量线长度（欧姆电阻）对测量结果的影响。

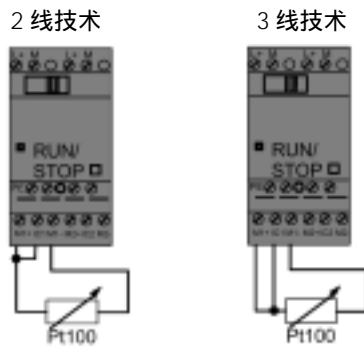

注意事项

当 LOGO! AM 2 PT100 扩展模块运行于一个不接地（浮动的电位）的电源时，指示的温度值可能会有严重的波动。

在这种情况下，应将热电偶电缆的屏蔽层连接到电源模块的负端输出/机架地输出端子。

2.3.3 连接输出

LOGO! ...R...

型号LOGO! ...R...配置有继电器输出。

继电器触点的电位对电源和输入是隔离的。

继电器输出的要求

可以将各种不同的负载连接到继电器输出，例如灯，日光灯，电机和接触器等。对连接到LOGO! ...R...上的负载，有关其特性要求的信息参阅附录A。

连接

下图给出如何将负载连接到LOGO! ...R...

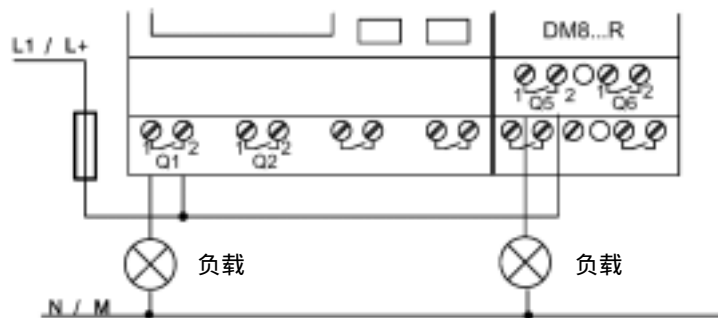

带自动断路器保护，最大 16A，特性B16

例如：电源线路断路器 5SX2 116-6（如需要）

具有固态输出的LOGO!

型号名称中没有字母“R”的LOGO! 可识别为固态晶体管输出的LOGO!。这种型号的LOGO! 有短路保护和过载保护。不需要一个辅助的为负载供电的电源，因为LOGO! 提供负载电源。

固态输出的要求

连接到LOGO! 的负载必须有以下性能：

- 每个输出的最大开关电流为0.3A

连接

下图给出如何将负载连接到有固态输出的LOGO!

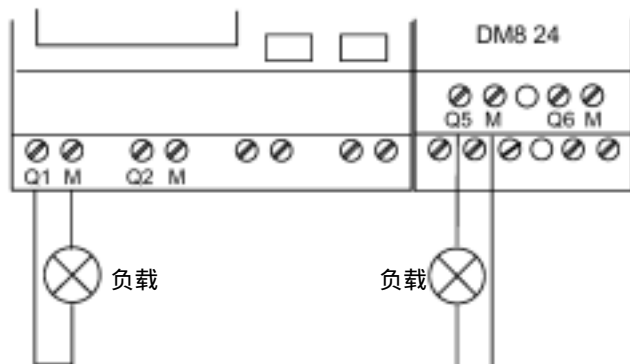

负载：24 V DC，最大 0.3A

2.4 接通 LOGO!/接通电源

LOGO! 没有电源开关。上电时LOGO! 如何响应取决于：

- LOGO! 中是否存储有线路程序
- 是否插入一个程序模块（插卡）
- 是否为一个无显示型LOGO!（LOGO! ...o）
- 电源出现故障时LOGO! 的状态

所有可能出现的LOGO! 响应在下一页中描述。

在电源断开前

在电源接通后

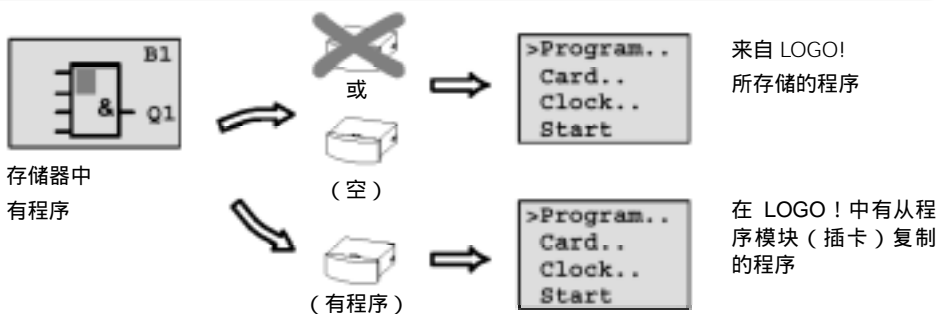
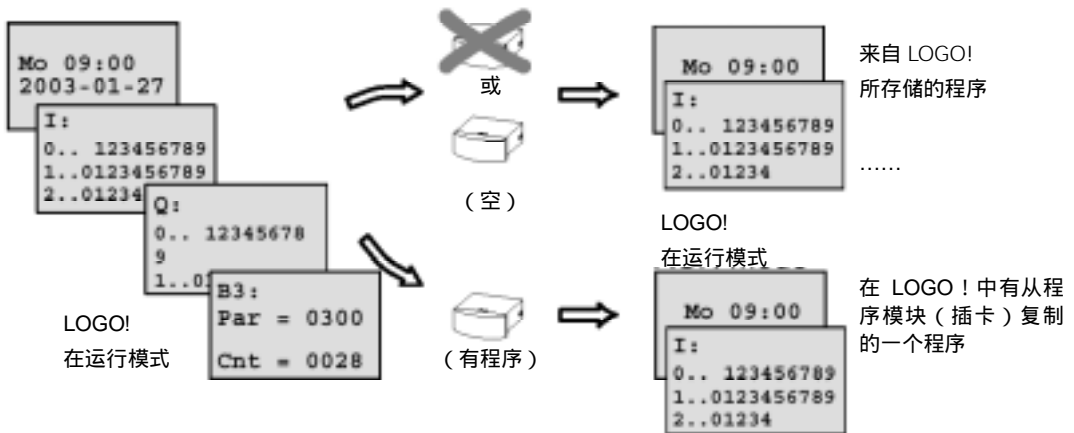
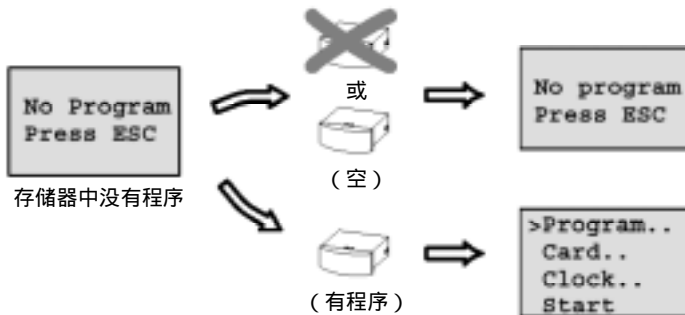

请记住启动LOGO! 的 4 个简单规则：

1. 如LOGO! 中没有线路程序和插入的程序模块 (插卡) 中也没有线路程序, 则LOGO! (带显示单元) 报告“ No Program/Press ESC, 没有程序/按ESC键”。
2. 如果程序模块 (插卡) 中有一个线路程序, 则自动复制该程序到LOGO! 中。如LOGO! 已装有程序, 则进行重写。

3. 如果LOGO! 中或程序模块中已装有线路程序，则LOGO! 保持断电前的运行状态。如果使用无显示单元的LOGO! (LOGO! ...o)，则自动地从停止 (STOP) 转为运行 (RUN) 状态 (LED从红色变为绿色)。
4. 如果您已至少已启用了功能块的掉电保持或者采用了一个具有永久掉电保持性的功能块，则在电源断开时可以保持这些功能的当前值。

注意事项

当您正在输入程序时如出现电源故障，则电源恢复时，在LOGO! 中的程序将被删除。

因此在您修改线路程序以前，应将您原有的程序存储在一个程序模块 (插卡) 或存储在计算机 (LOGO! 轻松软件) 中，以作为备份的复制件。

LOGO! 基本型的工作状态

LOGO! 基本型和LOGO! 原型 (LOGO! Pure) 有二个工作状态：STOP (停止) 和RUN (运行)

STOP	RUN
<ul style="list-style-type: none"> · 显示声明： “ No Program, 没有程序 ” (不适用于LOGO! ...o) · 切换LOGO! 到编程模式 (不适用于LOGO! ...o) · LED发光二极管为红色 (只适用于LOGO! ...o) 	<ul style="list-style-type: none"> · 显示：屏幕屏蔽用于临近I/O和信息 (在主菜单的START后显示) (不适用于LOGO! ...o) · 切换LOGO! 到参数赋值模式 (不适用于LOGO! ...o) · LED发光二极管为绿色 (只适用于LOGO! ...o)
<p>LOGO! 的动作</p> <ul style="list-style-type: none"> · 不采集输入数据 · 不执行线路程序 · 继电器触点为常开或固态晶体管输出为断开 	<p>LOGO! 的动作</p> <ul style="list-style-type: none"> · LOGO! 读取输入的状态 · LOGO! 通过线路程序来计算输出的状态 · LOGO! 接通或断开继电器/固态晶体管输出

LOGO! 扩展模块的工作状态

LOGO! 扩展模块有三个工作状态：LED发光二极管发绿色、红色或橙色光

LED (发光二极管) 亮		
绿色 (RUN)	红色 (STOP)	橙色
扩展模块与其左侧的模块进行通讯	扩展模块没有和其左侧的模块进行通讯	扩展模块的初始化阶段

3 编程 LOGO!

准备启动LOGO!

在我们的这本手册中，编程相当于建立一个线路。LOGO! 的线路程序实际是由格式略有不同的线路所有组成。

我们采用的表达方式适合于显示型LOGO!。本章将逐步说明如何使用LOGO! 为您的应用建立LOGO! 线路程序。

从这一点出发，我们再一次引用LOGO! 轻松软件。它是您快速、方便地建立、测试、修改、存储和打印线路程序的LOGO! 编程软件。本手册的论题仅涉及在实际的LOGO! 中建立线路程序，因为用于编程的LOGO! 轻松软件已包含有一个扩展在线帮助（Online Help），此处，还可参阅第7章。

注意事项

无显示型的LOGO! 即LOGO! 24o，LOGO! 12/24RCo，LOGO! 24RCo 和LOGO! 230RCo没有操作面板和显示单元，它们主要为小型机械和过程装置等一系列应用而设计的。

不直接在LOGO! ...o型单元上编程，代替的是，通过LOGO! 轻松软件或其它OBA4 型号LOGO! 中的程序模块（插卡）将线路程序下载到该单元。

无显示型LOGO! 不能写数据到程序模块（插卡）。

参阅第6、7章和附录C。

在这一章的第一部分，一个小型的例子介绍LOGO!的工作原理。

- 我们首先介绍二个基本术语，即连接器（connector）和块（block）的含义。
- 其次，我们从一个简单、常规的线路来建立线路程序。然后您可以举一反三。
- 第三步是直接将线路程序输入到 LOGO!中。

在阅读完本章的前几页后，您已能将第一个可执行程序示例存储在 LOGO!中。使用合适的硬件（如开关等），您将执行首次测试。

3.1 连接器

LOGO! 配置有输入和输出

有几个模块的配置举例如下：

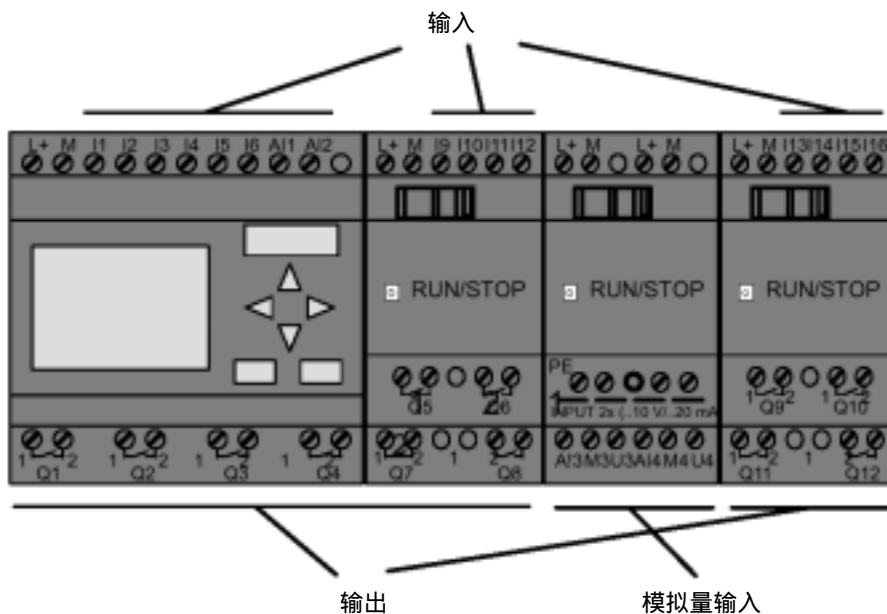

每个输入由带数字编号的字母 I 标识。从正面看 LOGO! 时，可以看到输入端子在 LOGO! 的顶部。只有模拟量模块 LOGO! AM 2 和 AM 2 PT100 的输入端子在 LOGO! 的底部，每个输出由带数字编号的字母 O 标识，在上图中，可以看到输出端子在 LOGO! 的底部。

注意事项

LOGO! 可以识别、读取和开关所有扩展模块的 I/O，而与扩展模块的类型无关。按照扩展模块的安装顺序来表达 I/O。

为建立您的线路程序提供以下的 I/O 和标志块：I1 到 I24，AI1 到 AI8，Q1 到 Q16，AQ1 到 AQ2，M1 到 M24 和 AM1 到 AM6。提供的还有移位寄存器位 S1 到 S8，4 个光标键 C▲，C►，C▼和 C◄以及 16 个空输出 X1 到 X16。更详细的信息参阅第 4.1 节。

对以下采用输入 I7 和 I8 LOGO! 12/24... 和 LOGO! 24/24o 型：如 Ix 用于线路程序，则这个输入信号是数字量；而在 AIx 的信号则是模拟量。输入 AIx 只能代表实际上可以处理模拟量信号的连接器。

LOGO! 的连接器的

术语连接器表示 LOGO! 的所有连接和状态。

输入和输出都可以有“0”状态或“1”状态。“0”状态表示输入点没有出现电压，“1”状态表示输入点有电压。

我们介绍连接器的“hi”，“lo”和“x”以使用户能很方便地建立起线路程序：





“hi”（high，高）指定为状态“1”，

“lo”（low，低）指定为状态“0”。

您可以使用一个块的所有连接器、线路程序会自动地分配一个状态给没有使用的连接器从而保证有关块的正确功能性。如您选择这样做，您可以将没有使用的连接器标识为“x”。

关于术语“block，块”含义的信息参阅第 3.2 节。

LOGO! 可以识别以下的连接器：

连接器	LOGO! Basic/Pure		DM	AM
				
输入	LOGO! 230RC/RCo, LOGO! 24 RC/RCo	二个组： I1... I4 和 I5 ... I8	I9 ... I24	AI1 ... AI8
	LOGO! 12/24RC/ RCo, LOGO! 24/24o	I1... I6, I7, I8 AI1, AI2	I9 ... I24	AI1 ... AI8
输出	Q1 ... Q4		Q5 ... Q16	无
lo	逻辑“0”信号（断开）			
hi	逻辑“1”信号（接通）			
x	一个没有使用，但存在的连接器			

DM：数字量模块

AM：模拟量模块

3.2 功能块和功能块号

这一章介绍如何借助于 LOGO! 元素建立复杂的线路，以及功能块和I/O如何进行内部连接。

在第 3.3 节中，我们将逐步说明如何转换一个常规线路以得到一个LOGO! 线路程序。

功能块

LOGO! 中的功能块的作用是将输入信息转换为输出信息。而在以前，您必须对控制柜或端子箱中的每一个器件进行接线。

当您建立线路程序时，需将功能块进行内部连接。为此，只需从Co菜单中选择所需要的连接，菜单名Co是术语“连接器”的缩写。就这么既简单又方便。

逻辑运算

最基本的功能块是逻辑运算：

- AND
- OR
- ...



在此图中，输入 I1 和 I2 连接到“或”功能块。剩下的最后二个输入没有使用，故标识为“x”。

这些特殊功能提供您更为高级的性能：

- 脉冲继电器
- 加/减计数器
- 接通延时
- 软键
-

在第 4 章中，您会找到一个列出LOGO!全部功能的列表。

在LOGO!显示面板上的功能块的视图

下图为在LOGO! 显示面板上的典型视图。正如您所看到的，一次只能显示一个功能块。因此，我们介绍功能块号，它能帮助您检查线路的结构。

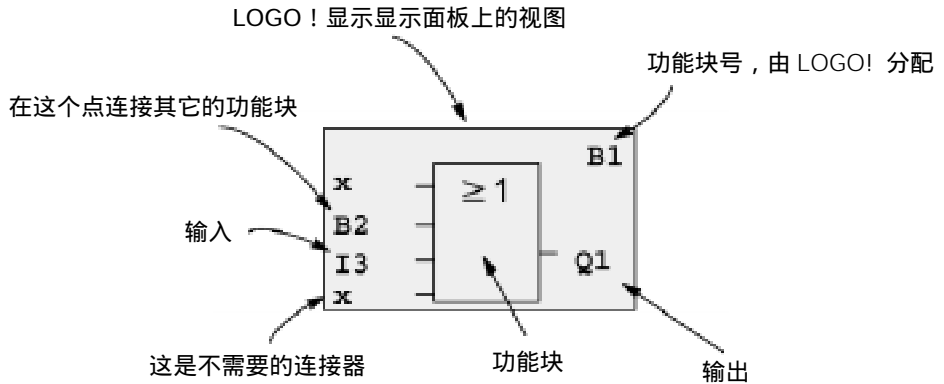

分配一个功能块号

在线路程序中，LOGO! 给每一个新功能块分配一个功能块号。

LOGO! 使用这些功能块号以指示功能块的内容连接。因而，这些功能块号为您在线路程序中的取向提供帮助。

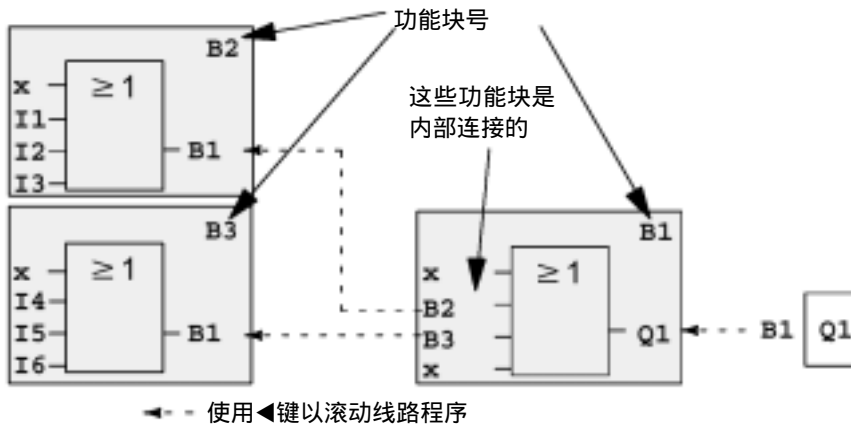

以上为 LOGO! 三个视图的全貌，它们连接在一起组成线路程序。正如您所看到的，LOGO! 应用功能块号将功能块内部连接在一起。

使用功能块号的优点

应用功能块号几乎可以将任何功能块连接到当前块的一个输入。用这种方法，可以重复使用逻辑或其它运算的中间结果，从而减少编程工作量，节约存储器空间，同时使线路清晰并易于理解。为此，您需要了解LOGO! 如何命名和编号功能块。

注意事项

我们提议画出线路程序中所有功能块的全图。当您建立线路程序时，您会发现这是一个非常有价值的帮助，因为您可以由LOGO! 输入所有在这个全国中分配的功能块号。

通过LOGO! 轻松软件以编程LOGO! 。您可以直接为您的线路程序建立一个功能块图。LOGO! 轻松软件还允许为直到 64 个功能块分别赋与有 8 个字符的名称。并可在参数赋值模式和编程模式时，在LOGO! 的显示面板观察这些被命名的功能块。

3.3 到 LOGO! 的途径—从线路图开始

观察一个线路图

显然，您早已知道如何由一个线路图来表达一个线路逻辑，这里是一个例子：

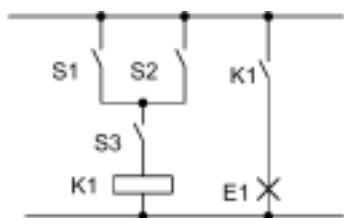

通过开关 (S1 或 S2) 与 S3 来接通和断开。

当 S1 或 S2 闭合同时 S3 亦闭合时，继电器 K1 吸合。

使用 LOGO! 建立线路图

在 LOGO!，通过内部连接功能块和连接器来建立线路逻辑：

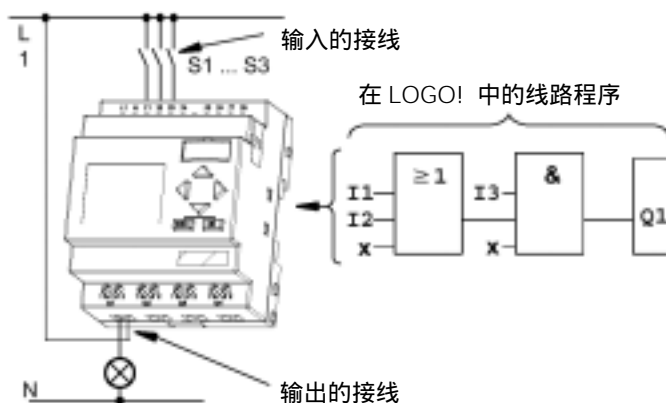

注意事项

虽然已提供 4 个输入用于逻辑运算（基本功能，参阅第 4.2 节），但为了程序简单、清晰，大多数视图只给出三个输入。您可以按照您的需要如同其它三个输入来编程第 4 个输入和赋值参数。

为了在 LOGO! 中建立一个线路逻辑，输出是要操作的负载或继电器。将线路逻辑转换为功能块是从线路的输出开始，然后结束于输入一步一步地进行的：

步骤 1：在输出 Q，通过串行内部连接到触点 S3，然后连接到其它线路元素，串行连接相当于 AND（“与”）功能块：

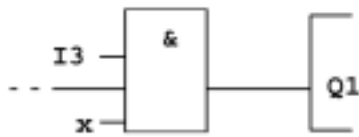

步骤 2：S1 和 S2 是并行连接。并行连接的线路相当于 OR（“或”）功能块：



没有使用的输入

线路程序自动地分配没有使用的连接器一个状态，这个状态应保证有关功能块的正确功能性。您可以将没有使用的连接器给与一个“x”标识符。

在这个例子中，我们只使用“或”功能块的二个输入和“与”功能块的二个输入；有关的未使用的第三个和第四个输入，则在连接器端标识为“x”。

现在可连接 I/O 到 LOGO!。

接线

将开关 S1 和 S3 连接到 LOGO! 的螺钉接线端子上：

- 将 S1 连接到 LOGO! 的连接器 I1
- 将 S2 连接到 LOGO! 的连接器 I2
- 将 S3 连接到 LOGO! 的连接器 I3

“与”功能块的输出控制在 Q 输出端子的继电器。负载 E1 连接到输出 Q1。

接线实例

下图为基于 LOGO! 230 VAC的接线。

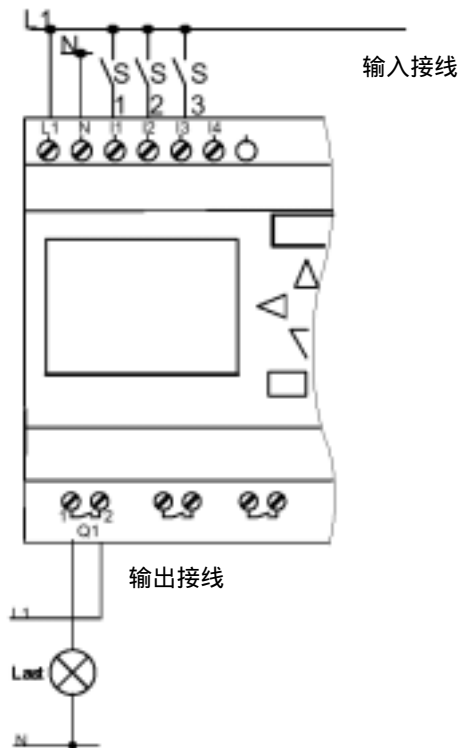

3.4 运行 LOGO! 的 4 个黄金规则

规则1

改变运行模式

- 在编程模式建立线路程序。接通电源后，并在显示面板显示“ No Program/ Press ESC, 没有程序/按ESC键”时，按下ESC键以选择编程模式。
- 一个已有线路程序中的定时器值和参数值可以在参数赋值模式和编程模式下进行编辑。如为参数赋值模式，则LOGO! 处于运行模式，也就是说，它继续执行线路程序（参阅第5章）。如为编程模式，您需要调用“STOP, 停止”命令以终止线路程序的运行。
- 在主菜单上选择“ Start, 启动”命令以设置LOGO! 为运行模式。
- 当系统为RUN（运行）时，您可以压下ESC键返回到参数赋值模式。

- 当参数赋值模式开启时，而您需要返回到编程模式，则从参数赋值菜单中选择“STOP，停止”命令并以“ Yes，是”确认“ Stop Prg，停止程序”提示。为此移动光标到“ Yes ”并以OK键确认。

关于运行模式的详细信息，参阅附录D。

注意事项

以下适用于OBA2 或LOGO! 的更早期型号的：

- 您可以同时按◀+▶和OK键以进入编程模式。
 - 您可以同时按ESC和OK键以进入参数赋值模式。
-

规则2

输出和输入

- 总是从输出到输入来建立线路程序。
- 可连接一个输出到多个输入，但不能将多个输出连接到一个输入。
- 在相同的程序路径内，不能将一个输出连接到一个上游的输入。在这种内部递归的情况，应使用内部连接标志或输出。

规则3

光标和移动光标

- 当编程一个线路程序时，可使用以下的方法：
当光标以下划线形式出现时可移动光标：
 - 按◀，▶，▼和▲键在线路程序中移动光标。
 - 按OK键选择到“ Select connector/block，选择连接器/功能块”。
 - 按ESC键退出编程模式。
- 选择一个连接器/功能块。
- 当光标以实心方块形式出现时，可选择连接器或功能块。
 - 按▼或▲键选择一个连接器或功能块。
 - 按OK键确认选择。
 - 按ESC键返回到上一步。

规则4

设计

- 在您建立一个线路程序以前，应该或者是首先在图纸上设计出一个完整的线路图；或者是直接使用LOGO! 轻松软件编程LOGO! 。
- LOGO! 只能存储完整和没有错误的线路程序。

3.5 LOGO! 菜单综述

编程模式

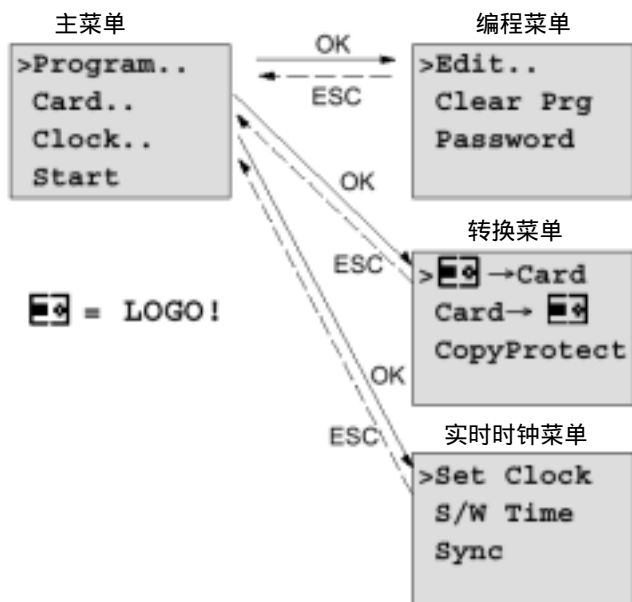

参数赋值菜单

参数赋值菜单

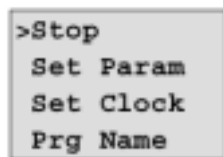

关于这些菜单的详细信息，参阅附录D

3.6 写入和启动一个线路程序

在您设计了一个线路后，您需要将它写入到 LOGO! 中。下例说明如何做到这一点。

3.6.1 选择编程模式

您已将 LOGO! 连接到电源并接通电源，显示面板出现以下信息：

```
No Program
Press ESC
```

按ESC键将LOGO! 切换到编程模式，则进入LOGO! 的主菜单：

```
>Program..
Card..
Clock..
Start
```

LOGO! 的主菜单

第一行的第一个字符是“>”光标。按▲或▼键使“>”光标向上或向下移动。移动光标到“Prog..”，并以 OK 键确认，则 LOGO! 开启编程菜单。

```
>Edit..
Clear Prg
Password
```

LOGO! 的编程菜单

在这个菜单，同样按▲或▼键移动“>”光标，移动“>”光标到“Edit..，编辑..”（对编辑而言，即输入线路程序）并以OK键确认。

```
>Edit Prg
Edit Name
Memory?
```

LOGO! 的编辑菜单

将“>”光标移动到“Edit Prg”(即编辑线路程序)并以OK键确认。LOGO! 现在显示第一个输出：

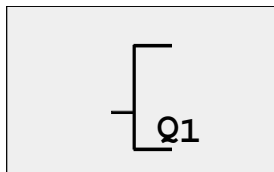

LOGO! 的第一个输出

现在进入编程模式。按▲或▼键可选择其它输出，至此可开始编辑线路程序。

注意事项

由于我们还没有为线路程序在LOGO! 中存储一个密码，因此您可以直接进入编辑模式。当您在存储一个由密码保护的线路程序后选择“Edit Prg”，则提示您输入密码并以OK键确认。只有在输入正确的密码后，您才能编辑线路程序(参阅第 3.6.5 节)。

3.6.2 第一个线路程序

我们观察以下包含二个开关的并行连接线路。

线路图

相应的线路图：

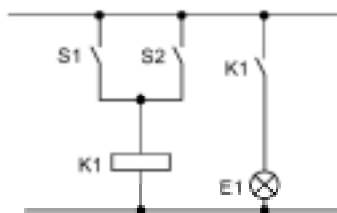

开关 S1 或 S2 闭合则负载接通。对 LOGO! 来说，认为并联的线路是一个‘或’逻辑，因为 S1 或 S2 的闭均能使输出接通。

翻译为 LOGO! 线路程序，其含义是，在输出Q1 的继电器K1 是由“或”功能块控制的。

线路程序

S1 连接到“或”功能块的输入I1，S2 连接到“或”功能块的输入I2。

在LOGO!中，线路程序相应的布局如下：

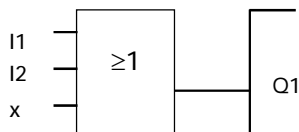

接线

相应的接线如下：

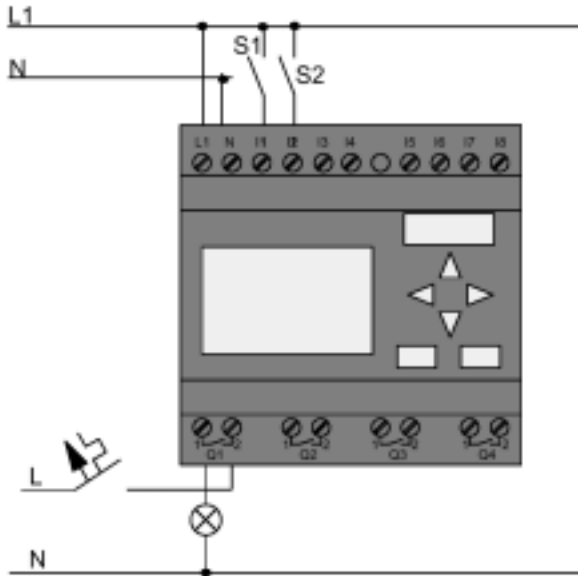

开关S1 作用于输入I1，而开关S2 作用于输入I2。负载则连接到继电器Q1。

3.6.3 线路程序的输入

现在编写线路程序，从输出开始然后指向输入。一开始，LOGO! 显示输出：

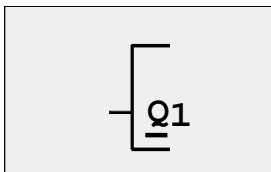

LOGO! 的第一个输出

您会看到，在Q1 中的Q有一个下划线，这就是光标。光标指示线路程序的当前位置，可通过按▲，▼，◀和▶键移动光标。现按◀键，则光标向左移动。

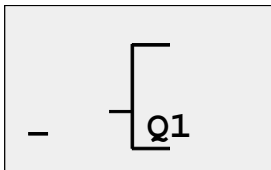

光标指示线路程序的当前位置

在这一点，您只输入第一个“或”功能块。按OK键以选择编辑模式。

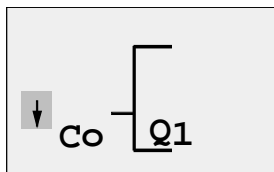

光标以实心方块显示：现在您可以选择一个连接器或一个功能块

光标不再以下划线的型式出现，代替的是一个闪烁的实心方块。在此，LOGO! 提供多种选择。

按▼键选择GF（基本功能）直到出现GF表以OK键确认。则 LOGO! 显示GF表中的第一个功能块：

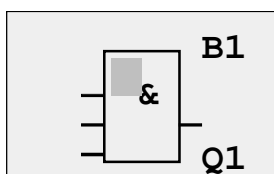

‘与’是基本功能表中的第一个功能块，实心方块的光标提示您选择一个功能块。

现在按▼或▲键直到在显示面板上出现“或”功能块：

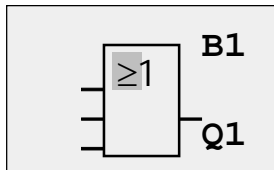

实心方块光标仍位于功能块中。

按OK键以确认该功能块并对话。

显示面板现在显示：

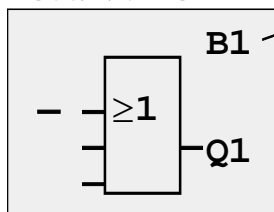

功能块号

您已完成线路程序的布局

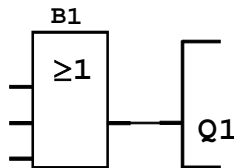

现已输入第一个功能块，自动分配每一个新功能块，一个功能块号。唯一留下的是内部连接功能的输入，其步骤如下：

按OK键：

显示面板现在显示：

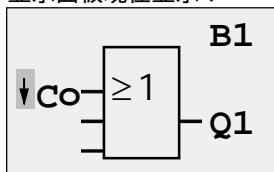

选择 Co 表：按OK键。

显示面板现在是：

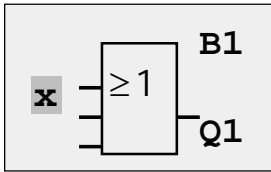

Co (连接器) 表的第一个元素是“没有使用的输入”字符, 即“x”。按▲或▼键选择输入 I1。

注意事项

按▼键从Co表的首部开始：I1, I2,...一直到Co, 然后再次再现“x”。按▲键则从Co表的结束处开始：I0, hi, Q,...一直到I1, 然后再一次出现“x”。

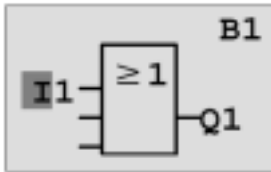

按OK键则I1 连接到“或”功能块的输入, 光标跳到“或”功能块的下一个输入。

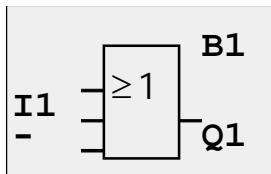

到此, 您已完成在 LOGO!
中的线路程序

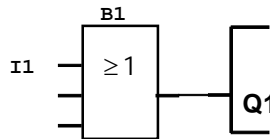

现在将输入I2 连接到“或”功能块的输入。您已知该怎么操作了：

- | | |
|-------------|-------|
| 1. 切换到编辑模式： | 按OK |
| 2. 选择 Co 表： | 按▲或▼键 |
| 3. 确认 Co 表： | 按OK |
| 4. 选择 I2： | 按▲或▼键 |
| 5. 确认 I2： | 按OK |

I2 现在连接到“或”功能块的输入：

显示面板现在显示：

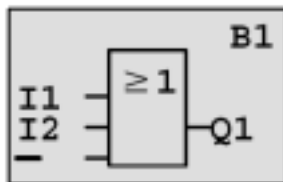

到此, 在 LOGO! 中的线路程序为：

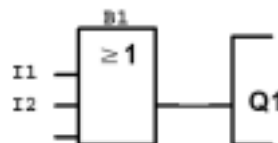

在这个线路程序，我们不需要“或”功能块的最后二个输入，可标志这二个不使用的输入为一个“x”，输入“x”字符二次：

- | | |
|-------------|-------|
| 1. 切换到编辑模式： | 按OK键 |
| 2. 选择 Co 表： | 按▲或▼键 |
| 3. 确认 Co 表： | 按OK键 |
| 4. 选择“x”： | 按▲或▼键 |
| 5. 采用 x | OK键 |

LOGO! 返回到输出Q1

显示面板现在显示：

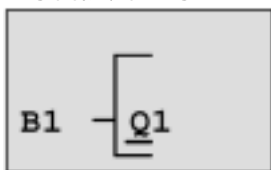

这就是您的线路程序：

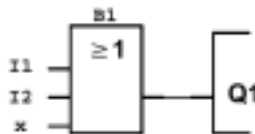

注意事项

您可以反转基本和特殊功能的每个输入，也就是说，如一个输入端出现一个逻辑“1”信号，线路程序会输出一个逻辑“0”信号，反之亦然，即一个逻辑“0”信号会反转为一个逻辑“1”信号。

为了反转一个输入，将光标移动到有关的位置，如下图：

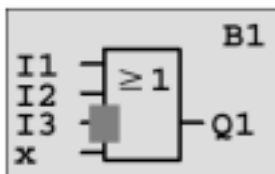

以OK键确认。

现在按▼或▲键以反转这个输入

然后，按ESC键。

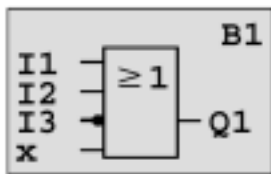

线路程序如下：

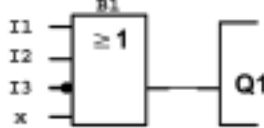

如果要重新查看第一个程序，可按◀或▶键移动光标以翻阅整个线路程序。

如需要退出线路编程模式，按以下步骤进行：

- | | |
|----------|-------|
| 返回到编程菜单： | 按ESC键 |
|----------|-------|

注意事项

现在，LOGO! 已能将线路程序保存在非挥发性存储器中，线路程序保存在LOGO! 中，一直到您明确地将其删除。

3.6.4 指定一个线路程序名称

您可以为线路程序指定一个名称，这个名称可包含直到 16 个大写字母/小写字母，数字和专门的字符。

在编程菜单中：

1. 移动“>”到“Edit...”：按▼或▲键
2. 接受“Edit”：按OK键
3. 移动“>”光标到“Edit Name，编辑名称”：按▼或▲键
4. 接受“Edit Name”：按OK键

按▲或▼，或者以升序或者以降序列出从A(a)到Z(z)，数字和专用字符。您可以选择任何字母数字或字符。

如需要输入一个空白字符，很简单，只是按▶键移动光标到下一个位置，空白字符在表格的第一个位置。

举例：

按▼一次以选择“A”

按▲四次以选择“{”依次类推。

提供以下的字符集：

	A	B	C	D	E	F	G	H	I	J	K	L	M	N	O
P	Q	R	S	T	U	V	W	X	Y	Z	a	b	c	d	e
f	g	h	i	j	k	l	m	n	o	p	q	r	s	t	u
v	w	x	y	z	0	1	2	3	4	5	6	7	8	9	!
"	#	\$	%	&	'	()	*	+	,	-	.	/	:	;
<	=	>	?	@	[\]	^	_	'	{		}	~	

假设您需要将线路程序命名为“ABC”：

5. 选择“A”：按▼键
6. 移动到下一个字母：按▶键
7. 选择“B”：按▼键
8. 移动到下一个字母：按▶键
9. 选择“C”：按▼键
10. 确认已完成的命名：按OK键

现在，您的线路程序已被命名为“ABC”，然后返回到编程菜单。如需更改线路程序的名称，则按相同的步骤进行。

注意事项

只能在编程模式更改线路程序的名称。可以在编程模式和参数赋值模式读取线路程序的名称。

3.6.5 密码

通过指定一个密码，可以保护线路程序以避免非授权的存取。

指定一个密码

一个密码的最大长度为 10 个字符和只包括大写字母 (A到Z)。直接在LOGO! 上，只能在“Password, 密码”菜单内指定，编辑或解除激活密码。

在编程菜单：

1. 移动“>”光标到“Password”： 按▼或▲键
2. 确认“Password” 按OK键

按▼或▲键向上和向下移动字母表以选择字母。因为LOGO! 只允许密码使用大写字母，因此您可以通过按▲键从字母表的结尾向上快速地选择所需要的字母。

按▲键一次以选择“Z”。

按▲键二次以选择“Y”。

让我们指定第一个线路程序的密码为“AA”，显示面板现在显示：



这个过程和输入线路程序名的过程相同，选择“New, 新”并输入：

3. 选择“A”： 按▼键
4. 移动到下一个字母： 按▶键
5. 选择“A”： 按▼键

显示面板现在显示：

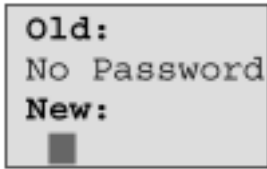

6. 确认密码：按OK键
现在，线路程序已由密码“AA”所保护，然后返回到编程菜单。

注意事项

您可以使用ESC键来撤销一个新输入的密码。在这种情况下，LOGO! 返回到编程模式而不保存密码。

您还可以使用LOGO! 轻松软件来设定您的密码，您不能在LOGO! 上编辑一个由密码保护的线路程序或将它上装到LOGO! 轻松软件，除非您事先输入正确的密码。

如需为一个被保护的模块（插卡）建立和编辑线路程序，首先您应给这个新程序指定一个密码（参阅第 6.1 节）。

更改密码

为了更改密码，您需要知道当前的密码。

在编程菜单：

1. 移动“>”光标到“Password”：按▼或▲键
2. 确认“Password”：按OK键

选择“Old”并输入原来的密码（在我们的情况为“AA”）其过程和以上提到的步骤 3 到步骤 6 相同。

显示面板现在显示：

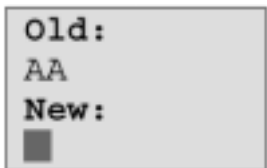

至此，您可以选择“New”以输入新的密码，即“ZZ”：

3. 选择“Z”：按▲键
4. 移动到下一个字母：按▶键
5. 选择“Z”：按▲键

显示面板现在显示：

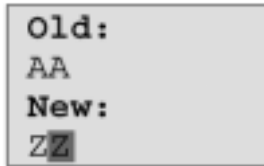

6. 确认新的密码：按OK键。

这样，设定了新密码“ZZ”，然后返回到编程菜单。

密码的解除激活

假设为了某些原因，您需要对密码解除激活。例如，允许另一个用户能编辑您的线路程序。为此，您必须知道当前的密码（在我们的例子为“ZZ”）。解除激活的过程和您要更改它的过程相同。

在编程菜单：

1. 移动“>”光标到“Password”：按▼或▲键
2. 确认“Password”按OK键

选择“Old”并按照上述的步骤3到步骤5进行。按OK键确认您的输入。

显示面板现在显示：



使输入框为空白（blank）来清除密码：

3. 确认“blank”密码：按OK键

现在，已清除了密码，然后返回到编程菜单。

注意事项

这个动作（清除）使密码提示被禁止，因而不需要密码就能进行存取。

从现在起，为了加快进度，在本手册以后的练习和例子，密码提示已被解除激活。

密码：错误的密码

如用户输入了错误的密码并以OK键确认该输入，则LOGO! 不会开启编辑模式，并返回到编程模式。这个过程会一再重复，直到您输入正确的密码。

3.6.6 将 LOGO! 切换到运行模式

在主菜单中选择RUN以启动LOGO!。

1. 返回到主菜单：按ESC键
2. 移动“>”光标到“Start”：按▲或▼键
3. 确认“Start”：按OK键

LOGO! 运行线路程序并显示以下内容：

运行模式时LOGO! 的显示区

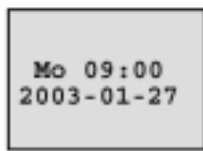

日期和当前的时间
(只适用于有实时时钟的形式)
如没有设定日期和时间,则这个
元素闪烁。

按◀或▶键

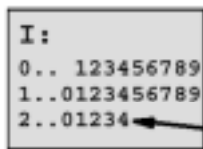

输入 I1 到 I9
输入 I10 到 I19
输入 I20 到 I24

按◀或▶键

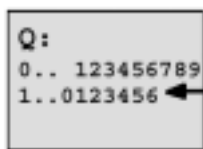

输出 Q1 到 Q9
输出 Q10 到 Q16

按◀或▶键

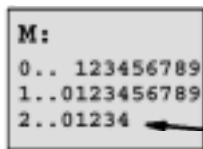

标志 M1 到 M9
标志 M10 到 M19
标志 M20 到 M24

按◀或▶键



4 个光标键,用于在线路程序中的人
工干预 (ESC + Key)

“ LOGO! 在运行中 ” 的含义是什么？

在运行模式，LOGO! 执行线路程序。为此，LOGO! 首先读取在输入的状态，根据用户程序决定输出的状态并遵守用户的设定使输出继电器接通和断开。

LOGO! 指示输入/输出的状态如下：

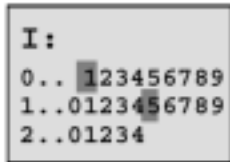

输入/输出状态是“1”：
反相的 ■

输入/输出状态是“0”：
不反相

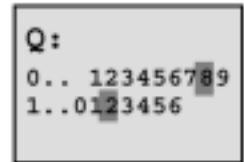

在这个例子中，只有输入I1，I15，Q8和Q12被设定为“high，高电平。”

在显示面板上的状态指示

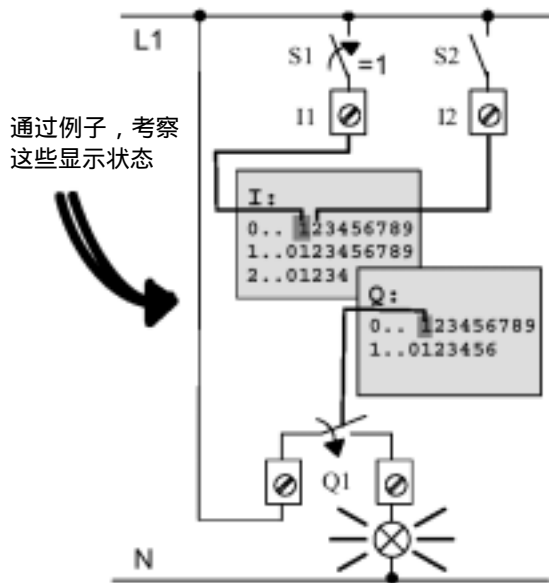

当开关 S1 闭合，在输入 I1 状态为“high”

LOGO! 通过线路程序解算输出状态

在这个例子，输出 Q1 = “1”

当 Q1 = “1”，LOGO! 设置 Q1，将电压提供给连接到 Q1 的负载。

3.6.7 第二个线路程序

至此，您已成功地建立了第一个线路程序并为该程序指定一个名称和如需要一个密码。在这一节，我们将向您说明如何修改现有的线路程序 and 如何使用特殊功能。

通过第二个线路程序，我们将解说如何：

- 增加一个功能块到现有的线路程序
- 为特殊功能选择相应的功能块
- 为参数赋值

修改线路

为了生成第二个线路程序，我们以第一个线路程序为基础，只作了少许修改。

首先观察第二个线路程序的线路图：

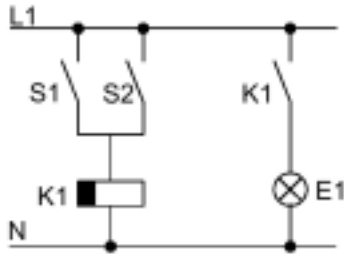

您已了解该线路的第一部分。S1 或 S2 开关控制一个继电器。该继电器用于接通负载 E1 并在延时 12 分钟后断开负载 E1。

在 LOGO! 中，对应的线路程序的布局如下：

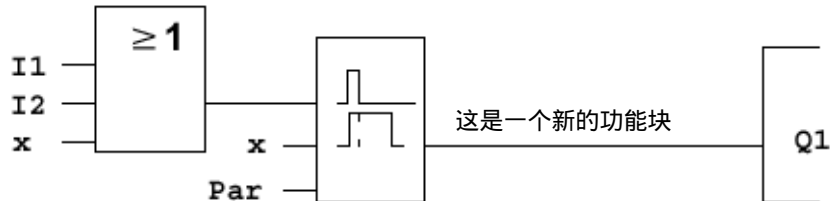

在上图中，我们可以看到早已在第一个线路程序中使用的“或”功能块和输出继电器 Q1。唯一的不同是新增加的断开延时功能块。

编辑线路程序

将 LOGO! 切换到编程模式。

作为回顾如下：

1. 切换 LOGO! 到编程模式
(在“RUN”模式：按ESC键进入参数赋值模式。选择“Stop”命令，以OK键确认，然后移动“>”光标到“Yes”和再一次以OK键确认)。参阅P.48。
2. 在主菜单上选择“Program”。
3. 在编程菜单上，选择“Edit”，由OK键确认，再选择“Edit Prg”和以OK键确认。
如需要，在提示符下输入密码，并以OK键确认。

现在，您可以修改当前的线路程序。

增加一个功能块到线路程序

移动光标到B1 中的B (B1 是“或”功能块的编号)。

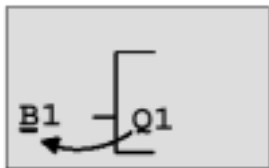

移动光标：按◀键

在该位置插入新功能块。

以 OK 键确认：

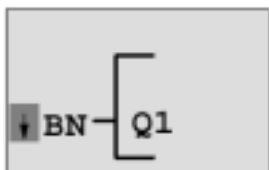

LOGO! 显示BN表

按 ▼ 键以选择SF表。

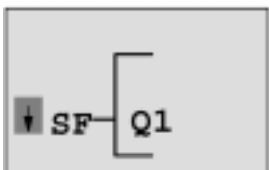

SF表包含特殊功能块

按OK键。

显示第一个特殊功能块：

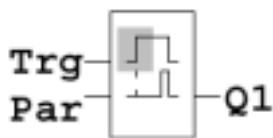

当您选择一个特殊或基本功能块时，LOGO! 显示有关的功能块，实心方块光标现位于该功能块上，按▼或▲键以选择您需要的功能块。

选择您所需要的功能块（断开延时，参阅下图），然后按OK键确认：

在您按“OK”键以前，
此处显示输入项Trg（触发）

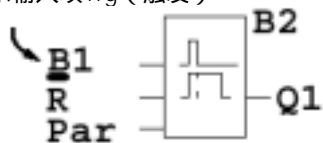

指定增加的功能块的编号为B2。光标位于该增加功能块的第一个输入。

以前连接到Q1 的功能块B1 自动连接到新功能块最上面的输入。应注意，数字量输入只能内部连接和数字量输出或模拟量输入连接模拟量输出。否则“原有的”的功能块会丢失。断开延时功能块有三个输入。在顶部的是启动断开延时定时器的触发输入。

在这个例子，由“或”功能块B1 触发断开延时。在复位输入R的信号可复位定时器和输出。输入Par的参数T设定定时器的延时时间。

在这个例子，不需要使用断开延时功能块的复位输入，该输入以“x”连接器标识。

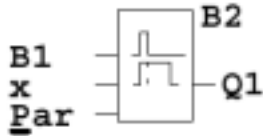

现在应显示的符号

功能块参数赋值

设定断开延时的时间T：

1. 如光标不在Par（参数）位置，则按▲或▼键移动光标到Par。
 2. 切换到编辑模式：按OK键。
- LOGO! 在参数赋值窗口显示参数：

T：功能块 B2 的参数，时间

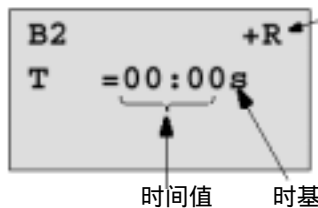

“+”的含义：显示参数并可以在参数赋值模式中修改参数
“R”的含义：这个功能块启用了保持性能

时间值 时基

更改时间值：

- 按◀和▶键以定位光标
- 按▲和▼键修改在有关位置的时间值
- 以OK键确认输入的时间值

设定时间值

设定时间值为T=12:00 分钟：

1. 移动光标到第一个数字：按◀或▶键
2. 选择数字“1”：按▲或▼键
3. 移动光标到第二个数字：按◀或▶键
4. 选择数字“2”：按▲或▼键
5. 移动光标到时基：按◀或▶键
6. 选择时基为分（m）：按▲或▼键

显示/隐含参数—参数保护模式

如您需要显示/隐含参数和允许/避免在参数赋值模式中的修改：

1. 移动光标到保护模式：按◀或▶键
2. 选择保护模式：按▲或▼键

显示面板现在显示：



或

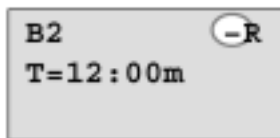

保护模式+：
可在以参数赋值模
式中修改时间值T

保护模式-：
时间值T隐含在参数赋值模
式中，且不可以被修改

3. 确认输入： 按OK键

启用/禁止保持性能

决定您是否需要要在电源故障后保持当前数据：

1. 移动光标到保持设置： 按◀或▶键
2. 选择保持设置： 按▲或▼键

显示面板现在显示：

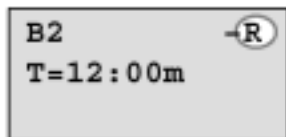

或

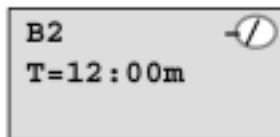

保持R：保持当前数据

保持/：不保持当前数据

3. 确认输入项： 按OK键

注意事项

善于保护模式的更详细信息参阅第 4.3.5 节。

关于保持性能的更详细信息参阅第 4.3.4 节。

只能在编程模式修改保护模式和保持性能设置，即这些工作不能在参数赋值模式下进行。

在这本手册中，保护模式（“+”或“-”）和保持性能设置只能在实际上允许更改它们的显示上出现。

检验线路程序

至此，完成了Q1 这个程序分支，LOGO! 显示输出Q1。您可以再一次在显示面板上观察该线路程序，使用按键以浏览线路程序，即按◀或▶键从功能块移向功能块，按▲或▼键在一个功能块的输入之间移动。

结束编程模式

虽然当您建立第一个线路程序时，您已知道如何退出编程模式，但为了复习，再次说明其步骤：

1. 返回到编程菜单： 按ESC键
2. 返回到主菜单： 按ESC键
3. 移动“>”光标到“Start” 按▲或▼键
4. 确认“Start”： 按OK键

LOGO! 再次为运行模式：

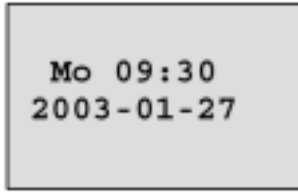

按◀或▶键以滚动页面
和监控输入/输出状态

3.6.8 删除一个模块

假设您需要从线路程序删除功能块B2 和直接连接功能块B1 到Q1。

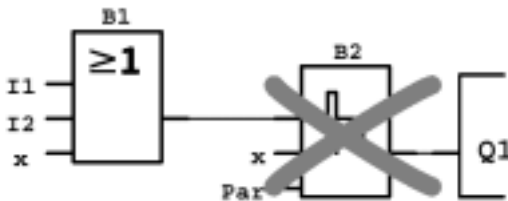

按以下步骤进行：

1. 切换LOGO! 编程模式（参阅P.48）。
2. 选择“ Edit ”： 按▲或▼键
3. 确认“ Edit ”： 按OK键
4. 选择“ Edit Prg ”： 按▲或▼键
5. 确认“ Edit Prg ”： 按OK键
(如需要，输入密码并以OK键确认)。
6. 移动光标到Q1的输入，即到B2，按 ◀ 键：

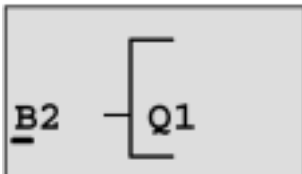

7. 以 OK 键确认。
8. 功能块B1替代功能块B2其步骤是：
 - 选择BN表： 按▲或▼键
 - 确认BN表： 按OK键
 - 选择“ B1 ”： 按▲或▼键
 - 确认“ B1 ”： 按OK键

结果：功能块B2 被删除，由于线路已不再使用它。功能块B1 代替功能块B2 直接连接到输出Q1。

3.6.9 删除功能块组

假设您需要从以下的线路程序（对应于第 3.6.7 节中的线路程序）中删除功能块B1 和B2。

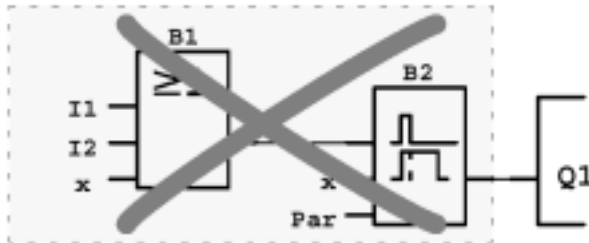

其步骤如下：

1. 切换 LOGO! 到编程模式（参阅P.48）。
2. 选择“ Edit ”。 按▲或▼键
3. 确认“ Edit ” 按OK键
4. 选择“ Edit Prg ”。 按▲或▼键
5. 确认“ Edit Prg ” 按OK键
（如需要，输入密码并以OK键确认）
6. 移动光标到Q1的输入，即移动到B2按◀键：

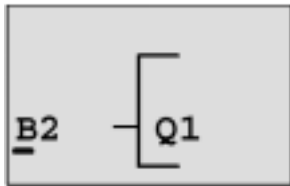

7. 以 OK 键确认：
8. 在输出Q1选择连接器“ x ”以代替功能块B2，为此：
 - 选择Co表： 按▲或▼键
 - 接受Co表： 按OK键
 - 选择“ x ”： 按▲或▼键
 - 采用“ x ”： 按OK键

结果：功能块B2 被删除，因为线路已不再使用它。这包括所有连接到B2 的功能块。在这个例子，包括功能块B1。

3.6.10 纠正类型错误

在 LOGO! 中，很容易纠正编程错误：

- 如编辑模式还没有关闭，可以按 ESC 键一步返回。
- 如已组态了所有的输入，只需简单地再次组态有错误的输入：
 1. 移动光标到有错误的输入的位置。
 2. 按OK键以切换到编辑模式。
 3. 将正确的连接器连接到该输入端。

您只能将一个功能块替换为有完全相同数量输入的功能块。但是，您可以删除原有的功能块，然后插入一个新功能块，您可以选择任何新的功能块。

3.6.11 删除线路程序

按下列步骤删除线路程序：

1. 将LOGO! 切换到编程模式。

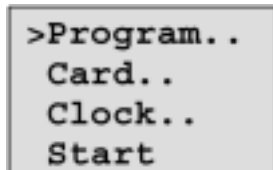

LOGO! 显示主菜单

2. 在主菜单上，按 ▲ 或 ▼ 键以移动“>”光标到“Program”，按OK键。

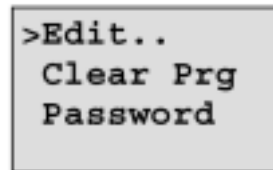

将LOGO! 切换到编程菜单

3. 移动“>”光标到“Clear Prg”：按▲或▼键
4. 确认“Clear Prg”：按OK键

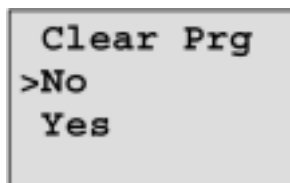

如取消对线路程序的删除将“>”光标置于“No”并以OK键确认。

如您已明确要从存储器中删除线路程序：

5. 将“>”光标移动到“Yes”按▲或▼键

- 按OK键。

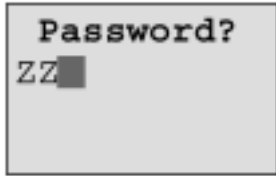

为了避免无意地删除线路程序，提示您输入密码（假如您已指定了一个密码）

- 输入密码。
- 按OK键，线路程序被删除。

注意事项

即使您已忘记了密码，您仍能通过输入错误的密码 4 次来删除线路程序。

3.6.12 夏季时间/冬季时间的转换

在编程模式，通过调用“Clock，时钟”菜单中的命令可以启用/禁止夏季时间/冬季时间的自动转换。

- 将LOGO! 切换到编程模式。
- 现在是主菜单，您需要选择“Clock”菜单命令：按▲或▼键
- 确认“Clock”：按OK键
- 移动“>”光标到“S/W Time”：按▲或▼键
- 确认“S/W Time”：按OK键

LOGO! 的显示如下：

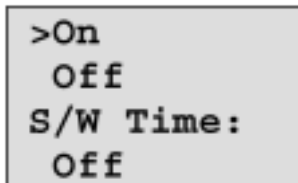

S/W Time转换的当前设置在最下面的行显示。默认的设置是“Off”，即取消S/W Time的转换。

启用夏季时间/冬季时间的转换

现在您需要启用夏季时间/冬季时间的转换和定义或设定其参数：

- 将“>”光标移动到“On”：按▲或▼键
- 确认“On”按OK键

显示面板的显示为：



3. 选择要求的转换：按▲或▼键

显示面板上将要显示的是什么呢？

- “EU”表示欧洲夏季时间的开始和结束。
- “UK”表示英国夏季时间的开始和结束。
- “US”表示美国夏季时间的开始和结束。
- “AUS”表示澳大利亚夏季时间的开始和结束。
- “AUS-TAS”表示澳大利亚/Tasmanian夏季时间的开始和结束。
- “NZ”表示新西兰夏季时间的开始和结束。
- ...：在此处，您可以输入任何的月、日期和时区差。

用于EU、UK和US的预置的转换数据见下表：

	夏季时间的开始	夏季时间的结束	时区差 Δ
EU	三月的最后一个星期日： 02:00—>03:00	十月的最后一个星期日： 03:00—>02:00	60分钟
UK	三月的最后一个星期日： 01:00—>02:00	十月的最后一个星期日： 02:00—>01:00	60分钟
US	四月的第一个星期日： 02:00—>03:00	十月的最后一个星期日： 02:00—>01:00	60分钟
AUS	十月的最后一个星期日： 02:00—>03:00	3月的最后一个星期日： 03:00—>02:00	60分钟
AUS-TAS	十月的第一个星期日： 02:00—>03:00	3月的最后一个星期日： 03:00—>02:00	60分钟
NZ	十月的第一个星期日： 02:00—>03:00	3月的第三个星期日： 03:00—>02:00	60分钟
..	由用户定义月和日期： 02:00—>02:00+时区差	由用户定义月和日期： 03:00—>03:00+时区差	由用户定义 (分辨率为分钟)

注意事项

您可以规定时区差 Δ 为 0 到 180 分钟。

假设您需要启用欧洲夏季时间/冬季时间的转换：

4. 移动“>”光标到“EU”： 按▲或▼键
5. 确认“EU”： 按OK键

LOGO! 的显示如下：

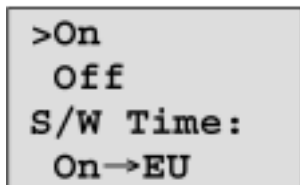

LOGO! 指示启用欧洲夏季时间/冬季时间转换。

由用户定义的参数

如上表中没有适用于您们国家的参数/转换。您可以在菜单项“..”下定制您需要的参数。为此：

1. 再一次确认“On”： 按OK键
2. 移动“>”光标到“..”： 按▲或▼键
3. 确认菜单项“..”： 按OK键

显示为：

光标/实心方块

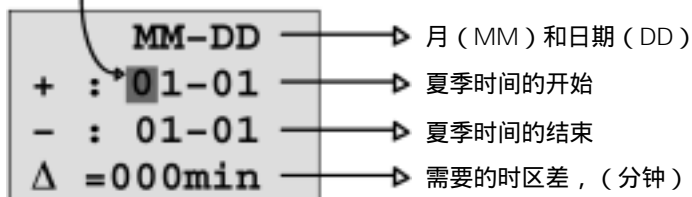

假设您需要配置以下的参数：夏季时间的开始=3月31日。夏季时间的结束=11月1日。时区差为120分钟。

以下指示您如何输入这些参数：

- 按◀或▶键以移动实心方块/光标。
- 按▲或▼键以更改光标位置中的数值。

显示为：

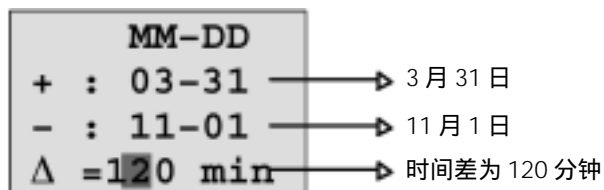

- 按OK键以确认您的所有输入。

现在您已按照您的需要定制化夏季时间/冬季时间的转换。LOGO! 的显示为：

```
>On
  Off
S/W Time:
  On→..
```

LOGO! 指示已启用夏季时间/冬季时间的转换，且用户定义参数“..”已设置。

注意事项

为了在菜单中取消夏季时间/冬季时间转换，您只需要以OK键确认“Off”。

3.6.13 同步

在编程模式中通过实时时钟菜单（“Clock”菜单项目）可以启动/禁止LOGO! 和其连接的扩展模块之间的同步。

1. 将LOGO! 切换到编程模式。
2. 现在是主菜单，需要选择“Clock”： 按▲或▼键
3. 确认“Clock”： 按OK键
4. 移动“>”光标到“Sync，同步”： 按▲或▼键
5. 采用“Sync”： 按OK键

LOGO! 的显示如下：

```
>On
  Off
Sync:
  Off
```

在最下面一行显示自同步功能的当前设置。默认的设置是“Off”，即同步被禁止。

启动同步

如您需要启动同步：

1. 将“>”光标移动到“On”： 按▲或▼键
2. 确认“On”： 按OK键

LOGO! 的显示如下：

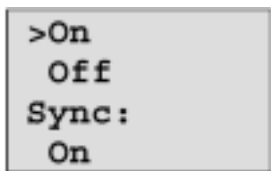

当启动同步时，在每次转换到运行模式后和在执行“Set Clock，设定时钟”后更改TOD以及在一个夏季时间/冬季时间转换后，LOGO! 每日发送当天的时间一次。

3.7 存储器空间和线路大小

在LOGO! 中，一个线路程序的大小由存储器空间（由功能块使用的存储器空间）所限定。

存储器区

- 程序存储区
在LOGO! 中，线路程序只允许数量有限的功能。
其次的限制是一个线路程序可以包含的最大数量的字节。通过累加有关功能块使用的字节数可确定所使用字节的总数。
- 可保持的存储器（Rem）：
在这个区域，LOGO! 存储需要保持的过程变量，例如运行时间计数器。只在实际设置该功能时，选择保持性能的功能块使用这个存储区。

LOGO! 中可提供的资源

在LOGO! 中，一个线路程序能占用的最大资源如下：

字节	功能块	可保持的存储器
2000	130	60

LOGO! 监视存储器的利用情况和只提供功能块列表中LOGO! 实际能提供足够存储器空间的功能。

存储器区要求

下表概述了对基本功能块和特殊功能块的存储器区要求：

功能	程序存储器	可保持的存储器
基本功能		
AND（与）	12	-
AND，带边沿评估	12	-
NAND（与非）	12	-
NAND，带边沿评估	12	-
OR（或）	12	-
NOR（或非）	12	-

XOR (异或)	8	-
NOT (反相)	4	-

功能	程序存储器	可保持的存储器
特殊功能		
定时器		
接通延时	8	3
断开延时	12	3
接通/断开延时	12	3
保持的接通延时	12	3
滑动继电器（脉冲输出）	8	3
边沿触发的滑动继电器	16	4
显示脉冲发生器	12	3
随机发生器	12	-
楼梯照明开关	12	3
多功能开关	16	3
周定时器	20	-
年定时器	8	-
计数器		
加/减计数器	24	5
运行时间计数器	24	9
阈值触发器	16	-
模拟量值		
模拟量阈值触发器	16	-
模拟量差值触发器	16	-
模拟量比较器	24	-
模拟量值监视	20	-
模拟量放大器	12	-
其它的功能		
锁存继电器	8	1
脉冲继电器	12	1
信息文本	8	-
软键	8	2
移动寄存器	12	1

*：在可保持存储区中的字节，如已设置保持性能。

存储器区域的使用

当系统不允许您增加更多的功能块到线路程序时，则给出没有足够存储器空间的指示。LOGO! 只提供它可以提供足够存储器空间的功能块。如LOGO! 没有充分的存储器空间以容纳您从功能块表中选择的任何更多的功能块，则系统将拒绝访问该表。

如存储器已完全被占用，您必须优化线路程序或安装第 2 个LOGO!。

计算需要的存储区

当计算一个线路所需要的存储区时，您必需考虑所有专用的存储器区。

举例：

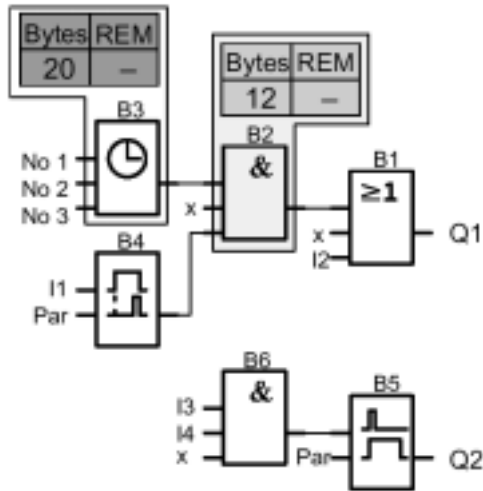

示例线路程序包括：

块号	功能	存储器区		
		字节	块	可保持的存储器
B1	OR (或)	12	1	-
B2	AND (与)	12	1	-
B3	周定时器	20	1	-
B4	接通延时*	8	1	3
B5	楼梯照明开关	12	1	0
B6	AND (与)	12	1	-
	线路程序所用资源	76	6	3
	LOGO!中的存储器空间限制	2000	130	60
	LOGO!中的可用空间	1924	124	57

*：可保持性组态。

然后，将该线路程序安装到LOGO!中。

可使用存储器空间的指示

LOGO! 显示自由存储器空间的总量。

其过程如下：

1. 切换LOGO! 为编程模式（可复习P.48）。
2. 选择“Edit”：按▲或▼键
3. 接受“Edit”：按OK键
4. 选择“Memory?”：按▲或▼键
5. 接受“Memory?”：按OK键

LOGO! 的显示如下：

```
Free Memory:
Byte =1924
Block= 124
Rem  =  57
```

4 LOGO! 的功能

元素的组织方式

LOGO! 提供各种不同的元素用于编程模式。为了在编程时易于检索，我们将这些元素组织在不同的表“Lists”中。这些表格是：

- ↓Co：连接器表（参阅第4.1节）
- ↓GF：AND，OR...等基本功能表（参阅第4.2节）
- ↓SF：特殊功能表（参阅第4.4节）
- ↓BN：由线路组态并可再使用的功能块表

表格的内容

所有表格列出LOGO! 能提供的元素。通常，这包括LOGO! 所有的连接器基本功能和特殊功能。此外，还包括在调用↓BN表时，所有您已在LOGO! 中建立的功能块。

LOGO! 何时不再显示所有元素

- 不能插入更多的功能块
这种情况是，或者指示不能提供足够的存储器空间，或者指示已达到允许的最大功能块数。
- 一个专用的功能块所要求的存储器空间超过LOGO! 能提供的存储器空间。

4.1 常量和连接器——Co

常量和连接器 (=Co) 是输入、输出、标志和固定的电压电平（常量）。

输入

1) 数字量输入

数字量输入以字母I标识。根据其安装的次序，数字量输入的编号 (I1, I2...) 和LOGO! 基本型上输入连接端子的编号以及所连接的数字量输入模块的编号相对应，参阅下图。

2) 模拟量输入

LOGO! 24，LOGO! 24o，LOGO! 12/24RC和LOGO! 12/24RCo型均配置有I7 和I8。它们还可以被编程为AI1 和AI2 输入。在I7 和I8 输入的信号解释为数字量值，而在AI1 和AI2 的信号解释为模拟量值。一个连接的模拟量模块根据已经存在的模拟量输入进行编号。只能连接到模拟量输入的特殊功能块的输入，其模拟量输入信号由编程模式在选择模拟量输入AI1...AI8、模拟量标志AM1...AM6，带模拟量输出的功能块号或模拟量输出AQ1...AQ2 时提供。

输出

1) 数字量输出

数字量输出以字母Q标识。根据其安装的次序，输出的编号（Q1，Q2...Q16）和LOGO!基本型上输出连接端子的编号以及扩展模块的编号相对应，参阅下图。

LOGO! 还提供 16 个空的输出，这些输出标识为一个“x”且不能在线路程序中重复使用（例如，它与标志不同）。这个表列出所有可编程的空输出和一个还没有进行配置的空输出。一个空输出，例如，对特殊功能“信息文本”是很有用的（参阅第 4.4.23 节），如信息文本对一个线路程序是很重要的话。

2) 模拟量输出

模拟量输出以字母AQ标识。LOGO! 提供二个模拟量输出，即AQ1 和AQ2。对模拟量输出，您只能设定一个模拟量值即带一个模拟量输出的功能或模拟量标志AM。

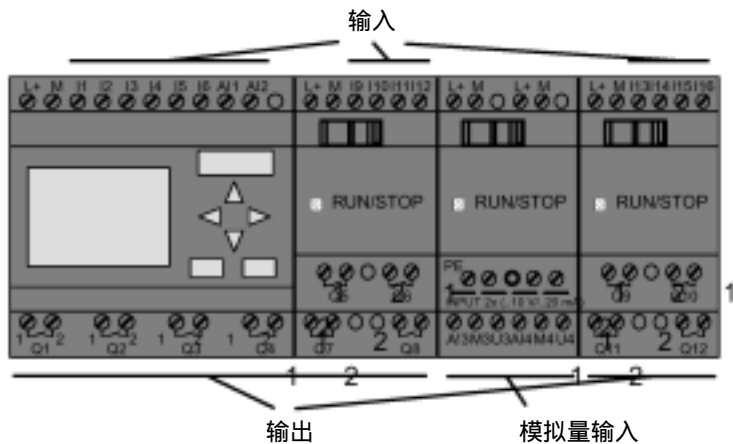

标志块

标志块以字母M或AM标识。这些是虚拟的输出，它们输出其输入值。LOGO! 提供 24 个数字量标志M1...M24 和 6 个模拟量标志AM1...AM6。

启动标志

在用户程序的第一次循环设置标志M8，因而M8 可作为线路程序的启动标志。这个标志在线路程序已完成其第一次循环后自动复位。

M8 可以在所有其它循环中用作设置，删除和对过程的评估，其方法和其它的标志相同。

注意事项

标志的输出总是携带前一个程序循环的信号。在同一个程序循环内，这个数值不能更改。

移位寄存器的位

LOGO! 提供移位寄存器的位S1 到S8，在线路程序中，它被指定为只读的属性。移位寄存器各个位的内容只能由“移位寄存器”特殊功能所修改（参阅第 4.4.25 节）。

光标键

提供 4 个光标键。即 C ▲, C ►, C ▼ 和 C ◀ (“C” = “Cursor, 光标”)。在线路程序中编程光标键和编程其它输入相同。当系统在RUN模式 (参阅第 3.6.6 节) 和在一个激活的信息文本 (ESC+Key) 您可以在相应的显示中设定光标键, 使用光标键可节省开关和输入和允许线路程序进行操作员控制。

电平

电压电平称为 hi 和 lo , 如需在一个功能块上保持一个常量 “1” = hi 或一个常量 “0” = lo 状态。这可以由固定电压电平, 或常数值 hi 或 lo 值。

开放型连接器





没有使用的连接器, 由一个 “x” 标识。



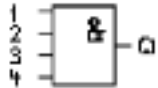
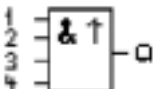
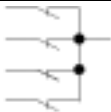

4.2 基本功能表—GF

基本功能相当于布尔代数的简单逻辑元素。

可以反向转换每个基本功能, 即线路程序可以在有关的输入。将逻辑 “1” 反向转换为逻辑 “0” ; 如输入为逻辑 “0” 线路程序可反向为逻辑 “1” 。在第 3.6.3 节可找到其编程举例。

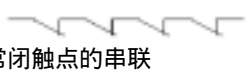
GF表包括可用于线路程序的基本功能块。LOGO! 提供以下的基本功能块 :

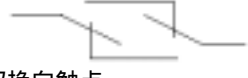
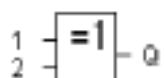
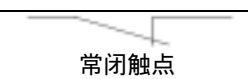
在线路图中的表达	在LOGO!中表达	基本功能块的名称
 <p>常开触点的串联线路</p>		AND (与) (参阅P4-4)
		AND, 带边缘评估 (参阅P4-5)
 <p>常闭触点的并联线路</p>		NAND (与非) (参阅P4-5)
		NAND, 带边缘评估 (参阅P4-6)
 <p>常开触点的并联</p>		OR (或) (参阅P4-7)

在线路图中的表达	在LOGO!中表达	基本功能块的名称
 <p>常闭触点的串联</p>		NOR (或非) (参阅P4-7)
 <p>双换向触点</p>		XOR (黑或) (参阅P4-8)
 <p>常闭触点</p>		NOT (非, 反相器) (参阅P4-9)

4.2.1 AND (与)

在线路图中一定数量常开触点的串联：



在LOGO! 中的符号：

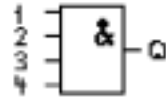

只有所有输入为“1”，“与”功能块的输出才为“1”。

没有使用的功能块输入(x)：x=“1”。

AND逻辑表

1	2	3	4	Q
0	0	0	0	0
0	0	0	1	0
0	0	1	0	0
0	0	1	1	0
0	1	0	0	0
0	1	0	1	0
0	1	1	0	0
0	1	1	1	0
1	0	0	0	0
1	0	0	1	0
1	0	1	0	0
1	0	1	1	0
1	1	0	0	0
1	1	0	1	0
1	1	1	0	0
1	1	1	1	1

4.2.2 带边缘评估的“与”功能

在LOGO! 中的符号：



如所有输入是“1”且至少有一个输入在上一个循环中为低电平，带边缘触发的“与”功能块的输出才为“1”。

没有使用的功能块输入(x)：x=“1”。

带边缘评估的“与”功能的时序图

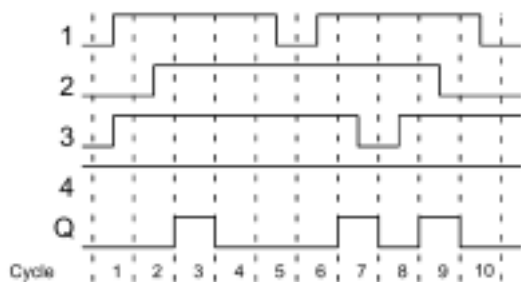

4.2.3 NAND (与非)

线路图中一定数量的常闭触点的并联：

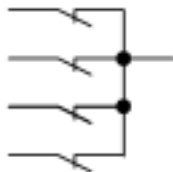

在LOGO! 中的符号：



只有所有输入为“1”即触点是闭合的，“与非”功能块的输出才为“0”。

没有使用的功能块输入(x)：x=“1”。

NAND逻辑表

1	2	3	4	Q
0	0	0	0	1
0	0	0	1	1
0	0	1	0	1
0	0	1	1	1
0	1	0	0	1
0	1	0	1	1
0	1	1	0	1
0	1	1	1	1
1	0	0	0	1
1	0	0	1	1
1	0	1	0	1
1	0	1	1	1
1	1	0	0	1
1	1	0	1	1
1	1	1	0	1
1	1	1	1	0

4.2.4 带边缘评估的“与非”功能

在LOGO! 中的符号：



如至少有一个输入为 0，且所有的输入在上一个循为“1”，带边缘触发的“与非”功能块的输出才为“1”。

没有使用的功能块输入 (x) : x=“1”。

带边缘评估的“与非”功能的时序图

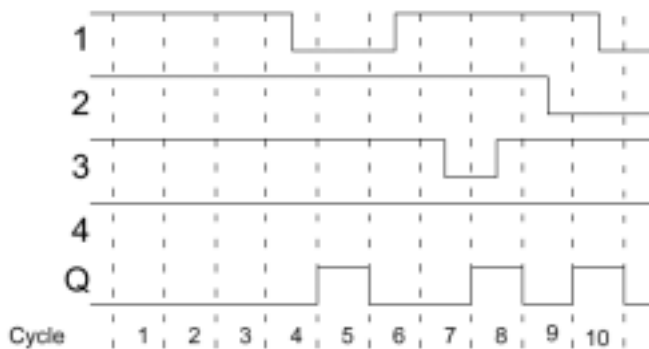

4.2.5 OR (或)

在线路图中，一定数量常开触点的并联：

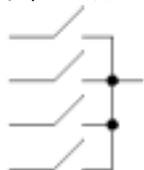

在LOGO! 中的符号：



如至少有一个输入是“1”，即触点中至少有一个是闭合的，“或”功能块的输出状态才为“1”。

没有使用的功能块输入(x)：x=0。

OR逻辑表

1	2	3	4	Q
0	0	0	0	0
0	0	0	1	1
0	0	1	0	1
0	0	1	1	1
0	1	0	0	1
0	1	0	1	1
0	1	1	0	1
0	1	1	1	1
1	0	0	0	1
1	0	0	1	1
1	0	1	0	1
1	0	1	1	1
1	1	0	0	1
1	1	0	1	1
1	1	1	0	1
1	1	1	1	1

4.2.6 NOR (或非)

在线路图中，一定数量常闭触点的串联：



在LOGO! 中的符号：



如所有输入为“0”，即所有触点是断开的，NOR功能块的输出状态才为“1”。如输入中至少有一个触点是接通的（逻辑“1”状态），则MOR功能块的输出为“0”。

没有使用的功能块输入(x)：x=“0”。

NOR逻辑表

1	2	3	4	Q
0	0	0	0	1
0	0	0	1	0
0	0	1	0	0
0	0	1	1	0
0	1	0	0	0
0	1	0	1	0
0	1	1	0	0
0	1	1	1	0
1	0	0	0	0
1	0	0	1	0
1	0	1	0	0
1	0	1	1	0
1	1	0	0	0
1	1	0	1	0
1	1	1	0	0
1	1	1	1	0

4.2.7 XOR (异或)

在线路图中，XOR是二个换向触点的串联：



在LOGO! 中的符号：

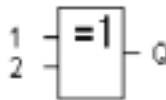

如输入不相等，则异或功能块的输出状态为“1”。

没有使用的功能块输入(x)：x=“0”。

XOR逻辑表

1	2	Q
0	0	0
0	1	1
1	0	1
1	1	0

4.2.8 NOT（非，反相器）

在线路图中的常闭触点：

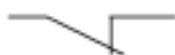

在LOGO! 中的符号：

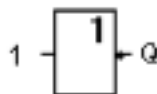

如输入是 0，则输出状态为“1”；输入是“1”，则输出为“0”。即NOT功能块是输入的反相器。

NOT功能块的优点，例如，LOGO! 不再需要常闭触点，您只是使用常开触点和NOT功能块将常开触点反相为常闭触点。

NOT逻辑表

1	Q
0	1
1	0

4.3 特殊功能块（SF）的基础

因为特殊功能块的输入有各不相同的标识符。稍作观察，您就注意到特殊功能和基本功能的不同点。特殊功能包括定时器功能、保持功能和多种可选参数的赋值，因而使线路程序能满足您多样性的要求。

在这一节，我们提供用户一个有关特殊功能输入标识符的概况和特殊功能的某些重要背景信息。在第 4.4 节将对特殊功能作逐个描述。

4.3.1 各种输入连接器的标识符

逻辑的输入

在此，您可以找到对连接器的描述，它们用于建立到其它功能块或到LOGO! 输入端的链接。

- S（Set，置位）：
在输入S的一个信号，用于设定输出为逻辑“1”。
- R（Reset，复位）：
复位输入R优先于所有其它的输入，它复位输出。
- Trg（Trigger，触发器）：
这个输入用于触发一个功能的启动。

- Cnt (Count, 计数) :
这个输入用于计数脉冲。
- Fre (Frequency, 频率) :
这个输入用于评估频率信号。
- Dir (Direction, 方向) :
这个输入, 例如, 用于决定计数的方向。
- En (Enable, 启用) :
这个输入启用一个块的功能。当这个输入为“0”时, 来自这个块的其它信号将被忽略。
- Inv (Invert, 反相) :
在这个输入的一个信号反相功能块的输出信号。
- Ral (Reset all, 复位所有的数值) :
这个输入复位所有内部的数值。

在SF输入的连接器X

连接到连接器x的SF输入被设置为low (低)。也就是说, 输入具有一个“lo”信号。

参数输入

有些输入不需要施加任何信号, 代替的是, 您需赋与有关的功能块值, 例如:

- Par (Parameter, 参数) :
这个输入不需要连接。在此, 您设有关的功能块参数 (时间、接通/断开阈值等)
- No (Cam, 模型) :
这个输入不需要连接。在此, 您配置时间的模型。
- P (Priority, 优先级) :
这是一个开启的输入, 在此, 您定义优先级和规定在运行时是否要对信息作出应答。

4.3.2 时间响应

参数T

有些特殊功能可以配置时间值T。当您预置一个时间值T时, 注意输入的时间T应基于时基。

时基	:
s (秒)	秒 : 1/100秒
m (分)	分 : 秒
h (小时)	小时 : 分

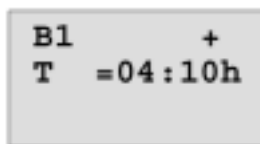

设定时间 T 为 250 分钟 :

单位为小时 :
 04:00 小时 240 分钟
 00:00 小时 +10 分钟
 = 250 分钟

注意事项

定义的时间T应满足 ≥ 0.02 秒。因为没有对时间 $T < 0.02$ 秒的定义。

时间T的精度

因为所有电子元件的性能都有细微的误差，因此设定的时间会产生偏差。在LOGO! 中最大的时间偏差为 $\pm 0.02\%$ 。

举例：

1 小时 (3600 秒) 的最大偏差 $\pm 0.02\%$ 即相当于 ± 0.72 秒。

1 分钟 (60 秒) 的最大偏差 $\pm 0.02\%$ 即相当于 ± 0.02 秒。

定时器的精度 (周/年定时器)

为了避免C型LOGO! 中的实时时钟由于这个偏差而引起不正确的定时，定时器的数值会连续地和一个高精度的时基作比较并进行校准。为此保证最大的定时误差为 ± 5 秒/天。

4.3.3 实时时钟的后备

因为LOGO! 的内部实时时钟具有后备功能，因此它在电源故障后仍能继续运行。环境温度影响后备时间。当环境温度为 25°C 时，典型的后备时间为 80 小时。

4.3.4 保持性

特殊功能的开关状态和计数器值可以设定为具有保持性能。这就是说，在电源故障后，当前的数据可以保持，并在电源恢复后从断点处继续运行。定时器没有被复位，继续运行到经历时间到达其设定值，然后，为了实现此功能，必须在有关的功能块中设定为保持 (Retentive)，LOGO! 提供两种选择：

R: 保持当前数据

/: 不保持当前数据 (默认的设置)，参阅 3-27 页的举例

运行时间计数器是一个例外，因为这个功能总是保持的。

4.3.5 参数保护

当设置为参数保护时，您可以定义是否在LOGO! 的参数赋值模式中显示和编辑参数。提供有二种选择：

+：在参数赋值模式中允许读/写参数属性 (默认的设置)。

-：在参数赋值模式中，参数值是被保护的，即不能进行读/写。只能在编程模式中编辑参数，参阅 3-27 页的举例。

4.3.6 计算模拟值的增益和偏置

一个传感器连接到模拟量输入并将过程变量转换为一个电气信号。这个电气信号的数值应在该传感器的典型测量值范围之内。

LOGO! 总是将在模拟量输入端的电气信号转换为 0 到 1000 的数值。

在输入AI处的 0 到 10V电压内部转换为范围为 0 到 1000 的数值。一个超过 10V的输入电压仍转换为内部数值 1000。

因为实际的过程变量不可能总是在LOGO! 预定义的 0 到 1000 的范围。但您可以将数值乘以增益因子和偏移测量值范围的零点（偏置）。这样您就可以输出一个模拟量值到LOGO! 的显示，该值比例于实际的过程变量。

参数	最小值	最大值
输入电压 (V)	0	≥10
内部数值	0	1000
增益	00.00	10.00
偏置	-10000	+10000

数字规则

实际值 $A_x =$

(在输入 A_x 的内部值 · 增益) + 偏置

增益和偏置的计算

增益和偏置的计算基于与转换功能有关的高端数值和低端数值。

例 1:

使用的热电偶有以下技术数据：-30 到 +70°C，0 到 10 V DC（即对应LOGO! 中的 0 到 1000）。

实际值 = (内部值 · 增益) + 偏置，因而

$$-30 = (0 \cdot A) + B, \text{ 即偏置 } B = -30$$

$$+70 = (1000 \cdot A) - 30, \text{ 即增益 } A = 0.1$$

例 2:

一个压力传感器转换 1000 毫巴压力电压 0V，转换 5000 毫巴压力为电压 10V。

实际值 = (内部值 · 增益) + 偏置，因而

$$1000 = (0 \cdot A) + B, \text{ 即偏置 } B = 1000$$

$$5000 = (1000 \cdot A) - 30, \text{ 即增益 } A = 4$$

模拟量举例

过程变量	电压 (V)	内部值	增益	偏置	显示的数值 (Ax)
-30°C	0	0	0.1	-30	-30
0°C	3	300	0.1	-30	0
+70°C	10	1000	0.1	-30	70
1000 mbar	0	0	4	1000	1000
3700 mbar	6.75	675	4	1000	3700
5000 mbar	10	1000	4	1000	5000
	0	0	0.01	0	0
	5	500	0.01	0	5
	10	1000	0.01	0	10
	0	0	1	0	0
	5	500	1	0	500
	10	1000	1	0	1000
	0	0	10	0	0
	5	500	10	0	5000
	10	1000	10	0	10000
	0	0	0.01	5	5
	5	500	0.01	5	10
	10	1000	0.01	5	15
	0	0	1	500	500
	5	500	1	500	1000
	10	1000	1	500	1500
	0	0	1	-200	-200
	5	500	1	-200	300
	10	1000	1	-200	800
	0	0	10	-10000	-10000
	10	1000	10	-10000	0
	0.02	2	0.01	0	0
	0.02	2	0.1	0	0
	0.02	2	1	0	2
	0.02	2	10	0	20





在P4-49 特殊功能“模拟量比较器”的描述中找到一个采样应用举例。





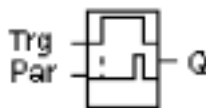

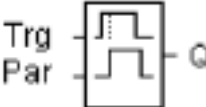
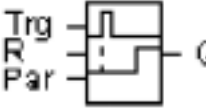
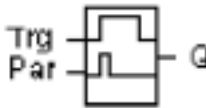

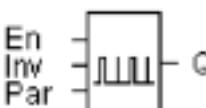
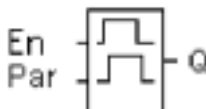
关于模拟量输入更详细的信息可参阅第 4.1 节。

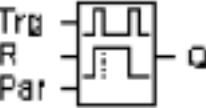
4.4 特殊功能表 — SF

当您在LOGO! 中建立线路程序时，您能在SF表中找到这些特殊功能块。

您可以分别地转换LOGO! 的输入。也就是说，线路程序可以将输入点的逻辑“1”转换为逻辑“0”转换为逻辑“0”；将逻辑“0”转换为逻辑“1”。在第 3.6.3 节可找到程序代码的例子。

在LOGO!中的表述	特殊功能的名称	保持
时间		
	接通延时 (参阅P4-16)	REM
	断开延时 (参阅P4-19)	REM
	接通/断开延时 (参阅P4-20)	REM
	带保持的接通延时 (参阅P4-21)	REM
	脉宽触发继电器（单脉冲输出） (参阅P4-22)	REM
	边缘触发的脉冲继电器 （脉冲发生器） (参阅P4-23)	REM
	异步脉冲发生器 (参阅P4-25)	REM
	随机发生器 (参阅P4-26)	

在LOGO!中的表述	特殊功能的名称	保持
	楼梯照明开关 (参阅P4-27)	REM
	多功能开关 (参阅P4-29)	REM
	周定时器 (参阅P4-31)	
	年定时器 (参阅P4-34)	
计数器		
	加/减计数器 (参阅P4-36)	REM
	运行时间计数器 (参阅P4-39)	REM
	阈值触发器 (参阅P4-42)	
模拟量		
	模拟量阈值触发器 (参阅P4-44)	
	模拟量差值触发器 (参阅P4-46)	
	模拟量比较器 (参阅P4-49)	

在LOGO!中的表述	特殊功能的名称	保持
	模拟量监视 (参阅P4-52)	
	模拟量放大器 (参阅P4-54)	
	锁存继电器 (参阅P4-56)	REM
	脉冲继电器 (参阅P4-57)	REM
	信息文本 (参阅P4-59)	
	软键 (参阅P4-63)	REM
	移位寄存器 (参阅P4-65)	REM

4.4.1 接通延时

简要说明

只有在组态的接通延时时间到达后才能置位输出。

在LOGO! 中的符号	接线	说明
	输入Trg	在输入Trg (触发器) 的正边缘 (“0”到“1”的转换) 启动接通延时
	参数	T代表时间, 在这个时间后接通输出 (输出信号“0”到“1”的转换) 保持性: /=没有保持功能 R=状态是保持的
	输出Q	当设定时间T到达后, 如Trg仍为“1”, 则接通Q。

参数T

在第 4.3.2 节描述参数T的时基和精度。

参数T的时间还可由基于另一个早已编程的功能的实际值所预置。您可以使用以下功能的实际值：

- 模拟量比较器（实际值Ax-Ay，参阅第4.4.18节）
- 模拟量阈值触发器（实际值Ax，参阅第4.4.16节）
- 模拟量放大器（实际值Ax，参阅第4.4.20节）
- 加/减计数器（实际值Cnt，参阅第4.4.13节）

通过功能块号以选择需要的功能，时基是可以调整的。下表给出LOGO! 提供的时基：

时基的有效范围，如T=参数

时基	最大值	最小分辨率	精度
S (秒)	99.99	10毫秒	±10毫秒
m (分)	99.59	1秒	±1秒
H (小时)	99.59	1分	±1分

在编程模式中的显示（举例）：

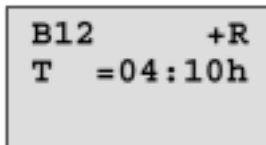

时基的有效范围，如T=一个早已编程的功能的实际值

时基	最大值	含义	精度
毫秒	99990	毫秒数	±10毫秒
秒	5999	秒数	±1秒
分	5999	分钟数	±1分

在编程模式中的显示：

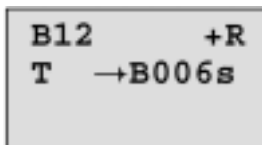

如引用的功能块（在本例中为B12）所返回的数值不在有效值范围，则将该值进位或向下采用紧邻的有效值。

参数设置 = 一个已编程功能的实际值

如何将一个已编程功能的实际值包括在实际值内：

1. 按▶键将光标移动到参数的符号处。



2. 按▼键将等号更改为一个箭头。如它存在，则显示最后的引用功能块和其时基。

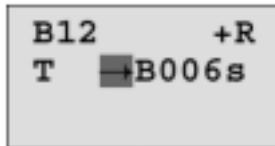

3. 按▶键将光标移动到所显示功能块的B处，然后按▼键以选择功能号。

4. 按▶键将光标移动到功能块的时基并按▼键以选择需要的时基。

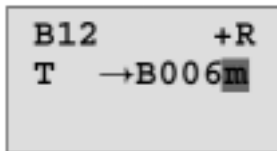

在参数赋值模式中的视图（举例）：

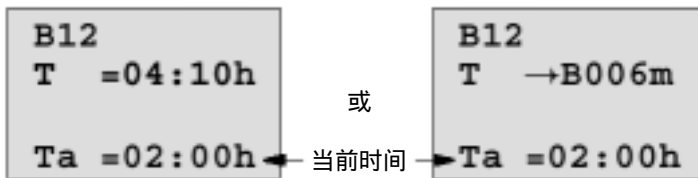

时序图

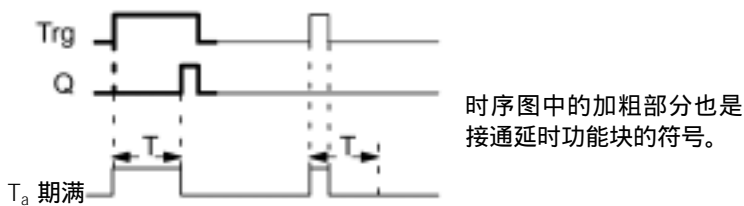

功能描述

定时器T由在输入Trg处的一个“0”到“1”的转换所触发并开始计时（ T_a 为LOGO! 内部定时器的实际值）。

如输入Trg的状态保持为“1”的时间至为组态的时间T，则经历该时间T后输出被置位为“1”（从输入接通到输出接通有时间延迟，故称为接通延时）。

如在时间T到达以前，输入Trg返回为“0”，则定时器复位。

当输入Trg的信号为“0”时，输出复位为“0”。

如没有设置保持功能，则在电源故障后，输出Q和经历的时间均复位。

4.4.2 断开延时

简要说明

当选择断开延时功能块，输出在组态的时间到达时复位。

参数T

在LOGO! 中的符号	接线	说明
	输入Trg	在输入Trg（触发器）有一个负边缘（“1”到“0”的转换）启动断开延时定时器。
	输入Q	在输入Q的信号复位断开延时定时器和输出。
	参数	经历时间T后，输出Q断开，（输出信号从“1”转换为“0”） 保持性： /=没有保持功能 R=状态是保持的
	输出Q	输入Trg为“1”时置位Q。输出Q保持状态为“1”一直到T时间期满然后复位为“0”。

参数T

在第 4.3.2 节中描述参数T的时基和精度。

参数T的时间还可基于另一个早已编程的功能的实际值。您可以使用以下功能的过程变量：

- 模拟量比较器（实际值Ax-Ay，参阅第4.4.18节）
- 模拟量阈值触发器（实际值Ax，参阅第4.4.16节）
- 模拟量放大器（实际值Ax，参阅第4.4.20节）
- 加/减计数器（实际值Cnt，参阅第4.4.13节）

选择功能块号以选择需要的功能，时基是可以调整的。关于有效的时基范围和参数值预置的信息参阅第 4.4.1 节。

时序图

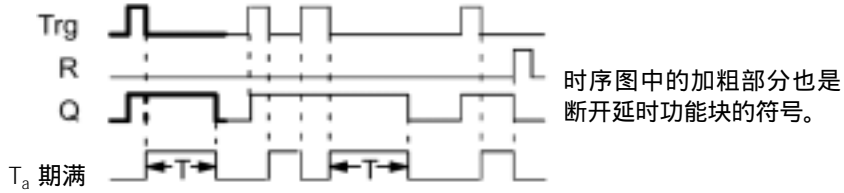

功能描述

当输入Trg变为 hi 时，输出Q立即置位为 hi。

在LOGO! 内部的实际时间定时器 T_a 由输入Trg的“1”到“0”的转换所触发，输出保持为“1”。

当 T_a 到达配置的时间 T ($T_a = T$)，输出Q复位为“0”，即断开延时。

在输入Trg的一个脉冲可再次启动定时器 T_a ，可以在 $T_a = T$ 的时间到达前，通过设定输入R (Reset, 复位) 来复位定时器 T_a 和输出Q。

如没有设置保持功能，则在电源故障后，输出Q和经历的时间均复位。

4.4.3 接通/断开延时

简要说明

接通/断开延时是在组态的接通延时时间到达后置位输出并在相应的断开延时时间到达后复位输出。

在LOGO! 中的符号	接线	说明
	输入Trg	在输入Trg的一个正边缘（“0”到“1”的转换）触发接通延时定时器 T_H 。 在输入Trg的一个负边缘（“1”到“0”的转换）触发断开延时定时器 T_L 。
	参数	T_H 在时间后置位输出为hi（输出信号由“0”转换为“1”）。在时间 T_L 后复位输出为lo（输出信号由“1”转换为“0”）。 保持性： /=没有保持功能 R=状态是保持的
	输出Q	当组态的时间 T_H 已到达且Trg仍为“1”则置位输出Q。当组态的时间 T_L 到达且触发器Trg没有被再触发则复位输出Q。

参数 T_H 和 T_L

在第 4.3.2 节中描述 T_H 和 T_L 的预置值的时基。

时序图

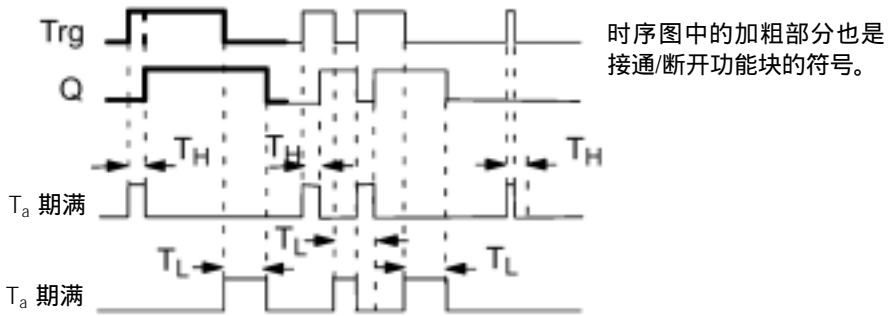

功能描述

在输入Trg的“0”到“1”的转换触发定时器 T_H ，如输入Trg的“1”状态至少延续时间 T_H ，则在时间 T_H 到达后输出Q置位为“1”（从输入接通到输出接通存在延时）。

在时间 T_H 到达以前，如输入Trg的信号复位，则定时器 T_H 复位。

在输入Trg的“1”到“0”的转换触发定时器 T_L 。如输入Trg的“0”状态至少延续时间 T_L ，则在时间 T_L 到达后，输出复位为“0”（从输入断开到输出存在延时。）在时间 T_L 到达以前，如输入Trg的信号改变为“1”，则定时器 T_L 复位。

如没有设置保持功能，则在电源故障后，输出Q和经历的时间均复位。

4.4.4 有保持的接通延时

简要说明

在输入端一个脉冲触发一个可组态的接通延时时间，当这个时间到达后输出置位。

LOGO! 中的符号	接线	说明
	输入Trg	在输入Trg（触发器）的一个信号触发接通延时定时器。
	输入R	在输入R的一个信号复位接通延时定时器和输出。
	参数	参数T表示用于输出的接通延时时间（输出状态由“0”转换为“1”） 保持性： /=没有保持功能 R=状态是保持的
	输出Q	在时间T到达后置位输出。

参数T

在第 4.3.2 节描述参数T的时基和精度。

参数T的时间还可基于另一个早已编程的功能块的过程变量。您可以使用以下功能的过程变量：

- 模拟量比较器（实际值Ax-Ay，参阅第4.4.18节）
- 模拟量阈值触发器（实际值Ax，参阅第4.4.16节）
- 模拟量放大器（实际值Ax，参阅第4.4.20节）
- 加/减计数器（实际值Cnt，参阅第4.4.13节）

通过功能块选择所要求的功能，时基是可以调整的。关于定时值有效范围等信息参阅第 4.4.1 节。

时序图

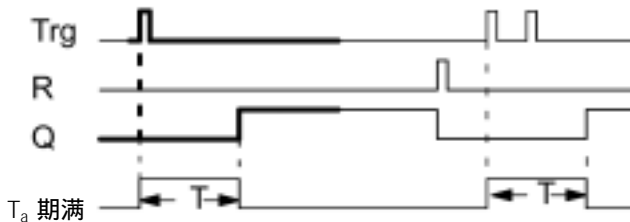

时序图中的加粗部分亦是有保持接通延时功能块的符号。

功能描述

当输入Trg处的“0”到“1”信号触发定时器T。当定时器实际值 $T_a=T$ 时置位输出Q。输入Trg由“1”变“0”的其它信号，实际对定时器T没有影响。

当下一个输入R为“1”信号时复位输出和定时器T。

如没有设置保持性能，则在电源故障复位输出Q和经历的时间值。

4.4.5 脉宽触发继电器（单脉冲输出）

简要说明

一个输入脉冲生成一个具有配置时间T的输出。

在LOGO! 中的符号	接线	说明
	输入Trg	在输入Trg（触发器）的一个信号触发用于脉冲继电器功能的定时器T。

	参数	在时间T到达后断开输出（输出信号由“1”转换为“0”） 保持性： / = 没有保持功能 R = 状态是保持的
	输出Q	在输入Trg的信号置位Q。如输入信号为“1”，输出在时间T _a 内保持为“1”。

参数T

在第 4.3.2 节中描述参数T的信息。

时序图

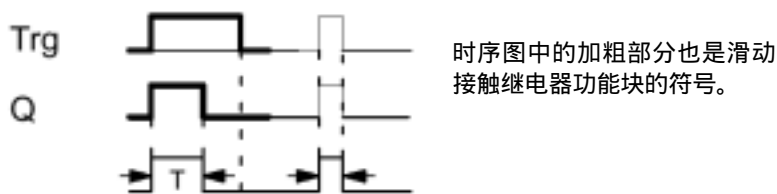

描述功能

T_a 期满

T 没有期满

在输入Trg的一个由“0”到“1”的转换置位输出并触发定时器T，T_a为输出保持为“1”的预置时间。

当定时器到达预置值T_a (T = T_a) 时，复位输出Q（脉冲输出）。

如在预置时间T_a到达前，输入Trg有一个由“1”到“0”的转换，则输出立即复位。

如没有设置保持功能，则在电源故障后，输出Q和经历的时间均复位。

4.4.6 边缘触发的脉冲继电器（脉冲发生器）

简要说明

在一个组态的延时时间到达后，一个输入脉冲触发具有定义脉冲/暂停比（可再触发的）的预置数量的输出脉冲。

在LOGO! 中的符号	接线	说明
	输入Trg	在输入Trg（触发器）的一个信号触发用于边缘触发的脉冲继电器的定时器。
	输入R	在输入R的一个信号复位定时器当前值（T _a ）和输出。

	参数	脉冲暂停时间 T_L 和脉冲持续时间 T_H 是可组态的。N决定 T_H/T_L 脉冲/暂停循环的次数：其范围为1..9 保持性： / = 没有保持功能 R = 状态是保持的
	输出Q	在 T_L 时间到达后置位输出Q，在 T_H 时间到达后复位输出Q。

参数T

在第 4.3.2 节中描述参数T的信息。

时序图A

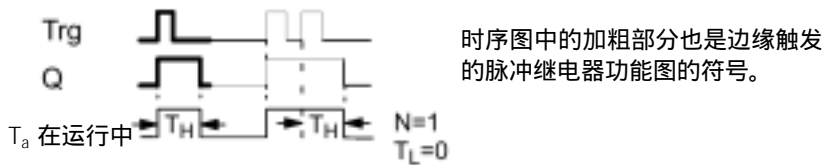

时序图B

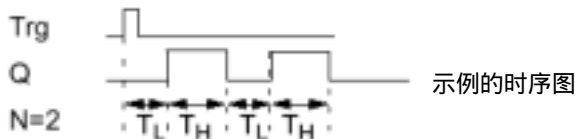

功能描述

输入Trg的“0”到“1”的转换触发定时器 T_L （“0”电平时间）。在时间 T_L 到达后，输出Q置位的持续时间为 T_H （“1”电平时间）。

如在预置时间（ T_L+T_H ）到达前，输入Trg有更多的“0”到“1”的转换（再触发脉冲），则定时器复位并再启动脉冲/暂停循环。

如设置为保持，则在电源故障后，输出Q和定时器均复位。

参数Par的预置

在编程模式中的视图（举例）：

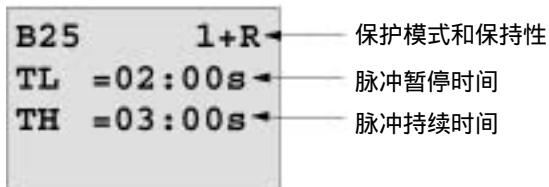

▶键

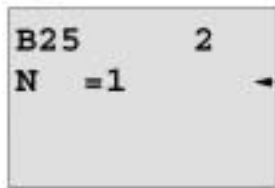

脉冲/暂停循环的数量 (举例)

在参数赋值模式中的视图 (举例) :

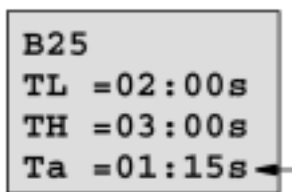

4.4.7 异步脉冲发生器

简要说明

通过再次组态脉冲/暂停比可以修改输出脉冲的形态

在LOGO! 中的符号	接线	说明
	输入En	可使用输入En来激活和复位异步脉冲发生器。
	输入INV	输入INV可用于反转已激活的异步脉冲发生器的输出信号。
	参数	可组态脉冲 T_H 和脉冲暂停时间 T_L 参数。 保持性： /=没有保持功能 R=状态是保持的
	输出Q	在 T_L 时间到达后置位输出Q，在 T_H 时间到达后复位输出Q。

时序图

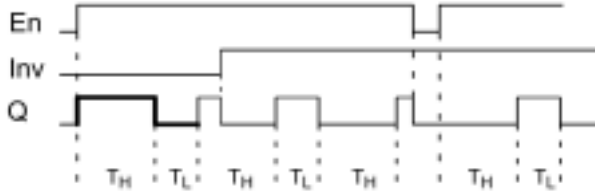

功能描述

您可以组态脉冲持续时间脉冲/暂停时间参数 T_H （高电平时间）和 T_L （低电平时间）。如功能块已由在输入EN的信号所启动，可使用输入INV反转输出信号。如没有设置保持功能，则在电源故障后复位输出和经历的时间。

4.4.8 随机发生器

简要说明

在一个组态的时间范围内，随机发生器的输出交替地被置位和复位。

在LOGO! 中的符号	接线	说明
	输入En	在输入 En (Enable) 的一个正边缘 (“0” 到 “1” 的转换) 触发随机发生器的接通延时。 在输入 En (Enable) 的一个负边缘 (“1” 到 “0” 的转换) 触发随机发生器的断开延时。
	参数	接通延时时间随机地设定在0秒和 T_H 之间。断开延时时间随机地设定在0秒和 T_L 之间。 T_L 和 T_H 的时基必须一致。
	输出Q	当接通延时时间到达如仍保持置位，则输出Q为“1”。当断开延时时间到达，如En在该时间段不再置位，则输出Q为“0”。

参数 T_H 和 T_L

注意在第 4.3.2 节中描述的参数 T_H 和 T_L 参数的信息。

时序图

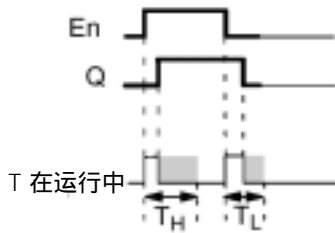

时序图中的加粗部分也是随机发生器功能块的符号。

功能描述

在输入En处的一个由“0”到“1”的转换触发时间在 0 秒到 T_H 的一个组态的随机接通延时时间。当接通延时时间到达且输入En处的信号仍保持为高电平至少延续该组态的时间，则输出置位为“1”。

在接通延时时间到达前，如输入En复位，则定时器复位。

在输入En处的一个由“0”到“1”的转换触发时间在 0 秒到 T_L 的一个组态的随机断开延时时间。当断开延时时间到达且输入En处的信号仍保持为低电平至少延续该组态的时间，则输出复位为“0”。

如在断开延时时间到达前，输入En变为“1”，则定时器复位。

在电源故障后，定时器和经历的时间均复位。

4.4.9 楼梯照明开关

简要说明

一个输入边缘触发一个预组态和可再触发的时间。在这个时间到达后复位输出，在这个时间到达前输出一个预警信号从警告即将关灯。

在LOGO! 中的符号	接线	说明
	输入Trg	在输入Trg（触发器）的一个信号触发用于楼梯照明开关的断开延时。
	参数	T代表输出的断开延时时间（输出信号由“1”转换为“0”）。 T_i 确定用于预警的触发时间。 T_{iL} 确定预警信号的长度。 保持性： / = 没有保持功能 R = 状态是保持的
	输出Q	在时间T到达后复位输出Q。在该时间到达前可输出一个预警信号。

时序图

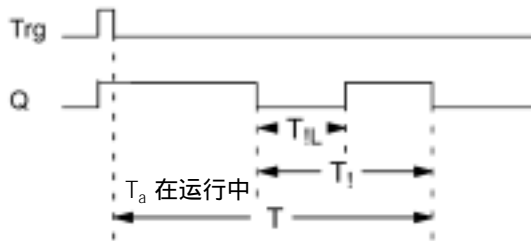

功能描述

在输入Trg的一个“0”到“1”的转换置位输出Q。在输入Trg的下一位“1”到“0”的转换再触发定时器而输出Q仍保持为置位。

当定时器的实际值 $T_a=T$ （预置值），输出Q复位。在断开延时时间（ $T-T_I$ ）时间到达前，输出一个预警信号使输出Q复位，其时间长度为预警阶段 T_{IL} 。

输入Trg的另一次脉冲可再触发定时器。

如没有设置保持功能，则在电源故障后，输出Q和经历的时间均被复位。

参数Par的预置

注意在第 4.3.2 节中关于时间参数的信息。

注意事项

所有时间必须有相同的时基。

在编程模式中的视图（举例）

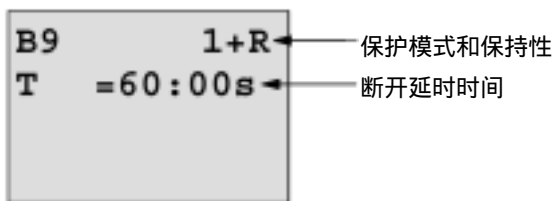

按▶键

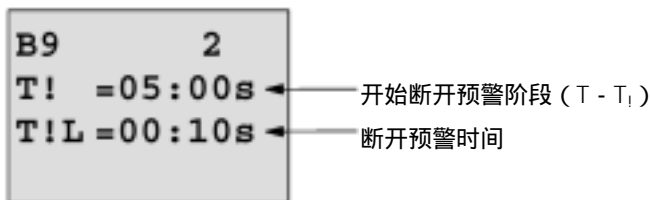

在参数赋值模式中的视图（举例）：

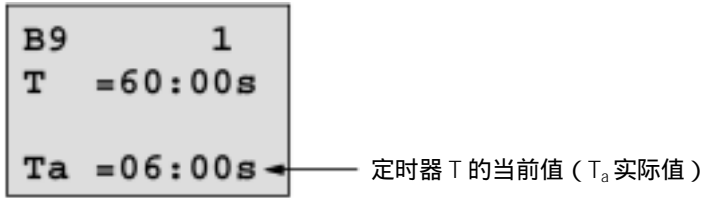

4.4.10 多功能开关

简要说明

此开关有二个不同的功能：

- 带断开延时的脉冲开关
- 开关（长时期照明）

在LOGO! 中的符号	接线	说明
	输入Trg	在输入Trg的一个信号（触发器）置位输出Q（长时期照明）或在断开延时后复位输出Q。当输出Q置位时，可通过在输入Trg的一个信号使其复位。
	输入R	在输入R的一个信号复位当前时间T _a 和输出。
	参数	T代表输出持续的时间，在这个时间后输出复位（输出信号从“1”转换为“0”）。 T _L 代表在这个时间阶段必须将输出设定为启用长期照明功能。 T _I 代表启动断开预警信号的预置时间。 T _{IL} 代表断开预警时间的长度。 保持性： /=没有保持功能 R=状态是保持的
	输出Q	在输入Trg的一个信号接通输出Q。取决于在Trg的输入信号的长度，输出会再一次断开或切换到长时期接通模式，或者在Trg的另一个信号时输出复位。

时序图

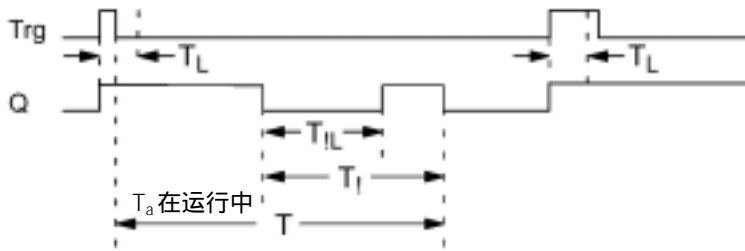

功能描述

在输入Trg的一个“0”到“1”的转换使输出Q置位（输出为高电平）。

如输出Q=0，且输入Trg保持为高电平至少持续时间 T_L ，则启用长期照明功能，并相应地置位输出Q。

如在到达 T_L 以前，输入Trg返回为“0”，则触发断开延时时间T并在定时器的当前值 $T_a=T$ 时复位输出Q。

可以在先于断开延时时间 $(T - T_I)$ 之前输出一个断开预警信号并复位输出Q，其持续时间为断开预警信号时间长度 T_{IL} 。在输入Trg的再一次信号总是复位定时器和输出Q。

如没有设置保持功能，则在电源故障后，复位输出Q和经历的时间。

参数Par的预置

注意在第 4.3.2 节中规定的关于时间参数的信息。

注意事项

T, T_I 和 T_{IL} 必须有相同的时基。

在编程模式中的视图（举例）

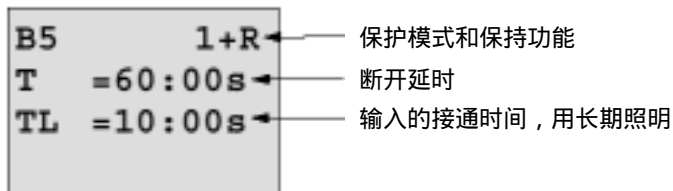

按▶键

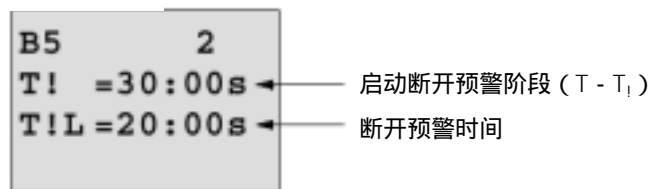

在参数赋值模式中的视图（举例）：

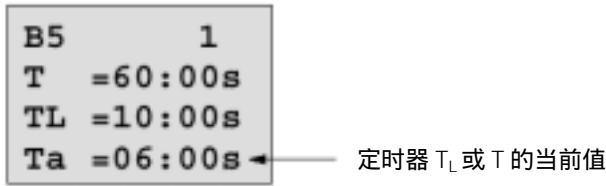

4.4.11 周定时器

简要说明

输出由一个组态的接通/断开日期所控制。这个功能支持每周任何星期的组合。您可以选择激活需要的某些星期而隐藏不需要的每些星期。

注意事项

由于LOGO! 24/24o没有实时时钟，因此这些型号的LOGO!不提供周定时器功能。

在LOGO! 中的符号	接线	说明
	时间段 No1 , No2 , No3的参数	对所有的时间段参数，您可以为用于时间段开关的每个周定时器设定其接通和断开时间。 您可以组态某些星期和其时间。
	输出Q	当组态的时间段激活时接通输出Q。

时序图（三个例子）：

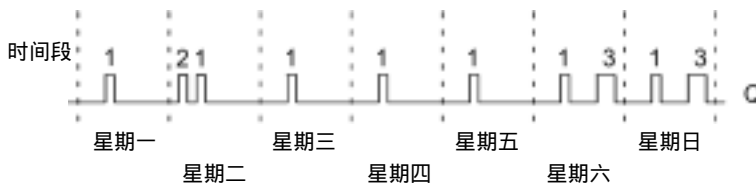

Cam No1: 每天： 06:30 h 到 08:00 h
 Cam No2: 星期二： 03:10 h 到 04:15 h
 Cam No3: 星期六和星期日： 16:30 h 到 23:10 h

功能描述

每个定时器有三个可以使用的时间段以组态一个时间环。每个时间段参数规定接通和断开时间。在某个接通时间，周定时器置位输出，由该时间没有由另一个时间段所预设定。

周定时器在某个断开时间复位输出，如该时间没有由另一个时间段所预先设定。如您为周定时器的一个时间段设定的接通时间和另一个时间段设定的断开时间是相同的话，将会造成冲突。即使是在不同的时间段内设定的。在这种情况下，时间段 3 的优先级高于时间段 2，时间段 2 的优先级高于时间段 1。

周定时器的切换状态由所有三个时间段的状态来决定。

参数赋值屏幕的格式，例如，对于时间段1：

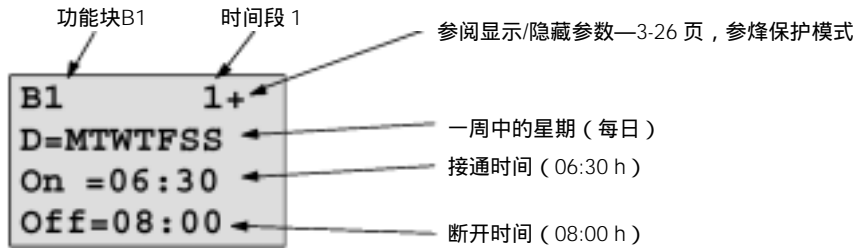

一周中的星期

后缀“D= ” (Day) 有以下的含义：

- M： 星期一
- T： 星期二
- W： 星期三
- T： 星期四
- F： 星期五
- S： 星期六
- S： 星期日

大写字母指示：选择一周中的星期；“—”的含义：没有选择一周中的星期。

接通-/断开时间

在 00:00h 和 23:59h 之间的任何时间均可以设定。

—:—的含义：没有设定接通-/断开时间。

周定时器的设定

设定接通-/断开时间：

1. 将光标移动到定时器的一个时间段（例如No1）。
2. 按OK键以打开时间段参数赋值屏幕格式。光标位于每周的星期。
3. 按▲和▼键以选择一个或几个每周中的星期。
4. 按▶键将光标移到接通时间的第一个位置。
5. 设定接通时间：

使用▲和▼键在有关的位置设定时间值，使用◀和▶键移动光标到不同的位置。在第一个位置，您只能选择—：—

（—:—的含义：没有设定接通-/断开时间）。

6. 按▶键移动光标到断开时间的第一个位置。
7. 和步骤 5 相同的方法。
8. 按OK键以确认您的输入项
光标现在位于No2 参数（时间段），您可以组态另一个时间段。

注意事项

关于定时器精度的信息，参阅第 4.3.2 节中的技术数据。

周定时器举例

周定时器开关的输出设定为每天从 05:30h到底 7:40h，还设定输出为每星期二的 03:10h 到 04:15 以及每星期六、星期日 16:30h到 23:10h。

这需要三个时间段。

以下是这三个时间段No1、No2、No3 的参数赋值屏幕的格式，基于前述的时序图。

时间段1

时间段 1 设定周定时器的输出为每天从 05:30h到 07:40h。

```
B1      1+
D=MTWTFSS
On  =05:30
Off=07:40
```

时间段2

时间段 2 设定周定时器的输出为每星期二从 03:10h到 04:15h。

```
B1      2
D=-T-----
On  =03:10
Off=04:15
```

时间段3

时间段 3 设定周定时器的输出为每星期六、星期日的 16:30h到 23:10h

```
B1      3
D=-----SS
On  =16:30
Off=23:10
```

结果

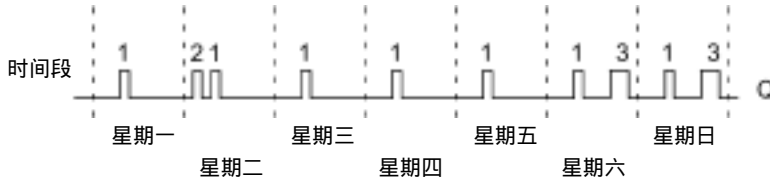

4.4.12 年定时器

简要说明

输出由组态的接通/断开日期所控制。

注意事项

由于LOGO! 24/24o没有实时时钟，因此这些型号的LOGO! 不提供年定时器功能。

在LOGO! 中的符号	接线	说明
	时间段参数	在时间段参数，您可以为年定时器的时间段组态接通-/断开时间。
	输出Q	在组态的时间段激活时接通输出Q。

时序图

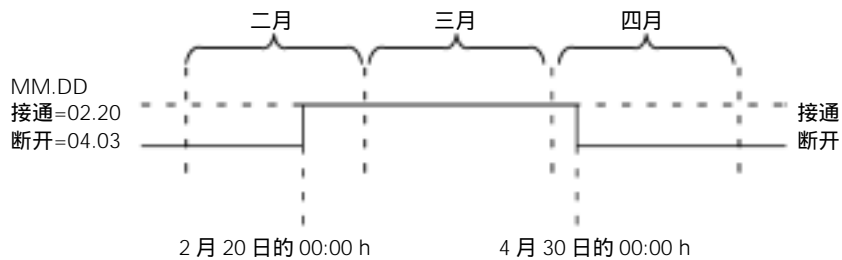

功能描述

在一个规定的接通时间，年定时器置位输出Q，并在一个规定的断开时间复位输出Q。断开日期识别输出再次复位的那一天，断开日期识别输出再次复位的那一天。第一个数值识别月份，第二个数值是日期。对于“MM”，您可以选择一个位置保持符（**），这样，您能为每一个月的规定日期设定接通和断开时间。

示样的组态

设定LOGO! 的输出在每年的3月1日接通，在4月4日断开；在7月7日再次接通和在11月19日再次断开。对应于接通时间您需要配置一个年定时器。然后输出Q在逻辑上由二个“或”功能块进行链接。

```
B1      +
      MM-DD
On =03-01
Off=04-04
```

接通时间：3月1日
断开时间：4月4日

```
B2      +
      MM-DD
On =07-07
Off=11-19
```

还有：
接通时间：7月7日
断开时间：11月19日

结果



其它的例子

```
B11     +
      ** -DD
On =**-01
Off=**-02
```

在每个月的 1 日接通输出并在每个月的 2 日断开输出

```
B12     +
      ** -DD
On =**-10
Off=**-20
```

每一个月，从 10 日到 20 日接通输出 Q

```
B13     +
      ** -DD
On =**-25
Off=**-05
```

在下一个月，从 25 日到 5 日接通输出

4.4.13 加/减计数器

简要说明

取决于参数设置，一个输入脉冲使内部计数器进行加计数或减计数。当组态的阈值到达时，输出Q被置位或复位。在输入Dir的一个信号可以改变计数的方向。

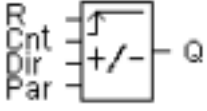
在LOGO! 中的符号	接线	说明
	输入R	在输入R的一个信号复位内部计数值和输出Q为零。
	输入Cnt	在输入Cnt端，只计数从“0”到“1”的转换，而从“1”到“0”的转换是不计数的。 使用： · 输入I5/I6用于高速计数（只适用于LOGO! I2/24RC/RCo 和 LOGO! 24/24o）：最大2kHz。 · 任何其它或线路部件用于计数低频信号（5Hz）。
	输入Dir	在输入Dir设定计数的方向： Dir=0：加计数 Dir=1：减计数
	参数	On：接通阈值的范围：0...999999 Of：断开阈值的范围：0...999999 用于内部计数值Cnt的保持性： /=没有保持功能 R=状态是保持的
	输出Q	取决于在Cnt的当前计数值和设定的阈值来置位和复位输出Q。

时序图



功能描述

在输入Cnt的每一次正边缘，内部计数器加 1 (Dir=“0”) 或减 1 (Dir=“1”)。使用输入R以复位输出和将内部计数值复位为“000000”。只要R=“1”，输出Q为低电平，且不对输入Cnt的脉冲进行计数。

如没有设置保持功能，则在电源故障后，输出Q和当前的计数值均复位。
取决于Cnt当前的计数值和设定的阈值来置位和复位输出Q。

计数规则

- 如接通阈值 \geq 断开阈值，则：
Q=“1”，如 $\text{Cnt} \geq \text{On}$ （接通阈值）
Q=“0”，如 $\text{Cnt} < \text{Off}$ （断开阈值）
- 如接通阈值 $<$ 断开阈值，则Q=“1”
（如 $\text{On} \leq \text{Cnt} < \text{Off}$ ）

on/off的默认值

接通与/或断开参数的默认的限值（阈值）可从另一个已编程的功能导出。可使用以下功能的实际值：

- 模拟量比较器（实际值Ax-Ay，参阅第4.4.18节）
- 模拟量阈值触发器（实际值Ax，参阅第4.4.16节）
- 模拟量放大器（实际值Ax，参阅第4.4.20节）
- 加/减计数器（实际值Cnt）

通过功能块以选择需要的功能。关于默认参数的信息参阅第 4.4.1 节。

注意事项

系统循环地扫描设定的计数器阈值，因此，如在快速输入I5/I6 的脉冲频率大于循环时间，则该特殊功能将在计数值超过指定的限值（阈值）后才能进行切换。

举例：每个循环最大计数 100 个脉冲；已计数 900 个脉冲。如 $\text{On}=950$ ； $\text{Off}=10000$ ，输出将在计数值超过 1000 后的下一个循环置位。（如 $\text{Off}=980$ ，输出将根本不可能置位）。

在编程模式中显示：

```
B3      +R
On =001234
Off=000000
```

```
B3      +R
On =123456
Off→B021
```

如引用的功能块（在本例中为B6）返回的值不在有效的范围内，则该值舍位或进位到紧邻的有效值。

在参数赋值模式中显示：（举例）

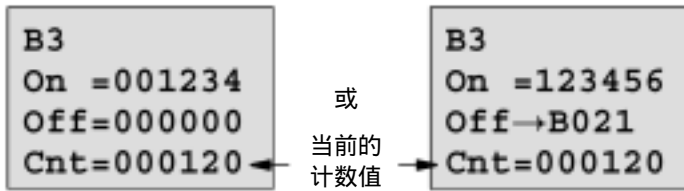

4.4.14 运行时间计数器

简要说明

在监控输入的一个信号触发一个已组态时间的定时器。当到达该组态值时置位输出Q。

在LOGO! 中的符号	接线	说明
	输入R	在输入R的一个正边缘（“0”到“1”的转换）复位输出Q和为计数器设置一个组态的时间MI，MI用于服务时间段的剩余时间（MN）的计算。
	输入En	En是用于监控的输入，LOGO! 扫描这个输入的接通时间。
	输入Ral	在输入Ral的一个正边缘（全部复位）复位运行时间计数器（OT）和输出并设置计数器的组态值MI。MI用于经历的持续时间（MN）的计算。即 <ul style="list-style-type: none"> · 输出Q=0 · 记录的运行时间=0 · 服务时间阶段的剩余时间MN=MI。
	参数	MI：预置的服务时间段，单位为小时，数值的范围： 0000...9999小时 OT：总的运行时间数值的范围： 0000...99999小时 Q→0： <ul style="list-style-type: none"> · 当选择“R”时： Q=1，如MN=0； Q=0，如R=“1”或Ral=“1” · 当选择“R+En”时： Q=1，如MN=0； Q=0，如R=“1”或Ral=“1”或En=“0”。

在LOGO! 中的符号	接线	说明
	输出Q	当剩余时间MN=0，则置位输出Q。 复位输出： · 当选择“Q→ 0:R+En”，如R=“1”或Ral=“1”或En=“0” · 当选择“Q→ 0:R”，如R=“1”或Ral=“1”，则Q=“0”

MI=组态的时间即段

MN=剩余时间

OT=从输入Ral最后一个“1”信号开始总共的经历时间，这些数值均具有保持功能

时序图

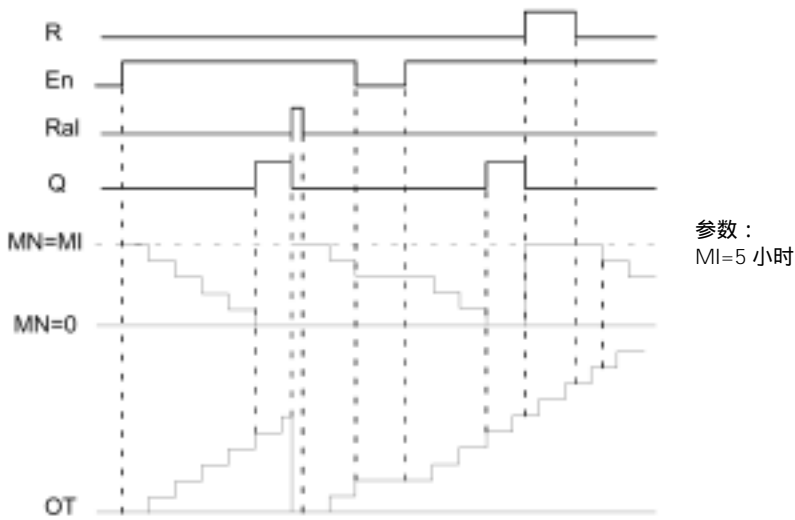

参数：
MI=5 小时

MI=组态的时间段

MN=剩余时间

OT=从输入Ral最后一个“1”信号开始总共的经历时间

功能描述

运行时间计数器监视输入En。当En=1，LOGO! 计算经历的时间和剩余时间MN。在LOGO! 的参数赋值模式中显示这些参数，当剩余时间MN=0时置位输出Q。

在复位输入R的一个信号复位输出Q，并在计数器设置用于计算剩余时间MN的预置值MI。运行时间计数器OT将继续计数。在输入Ral的一个信号复位输出Q和在计数器设置用于计算剩余时间MN的预置值MI。运行时间计数复位为零。

取决于您对参数Q的组态，输出Q或者是在输入R或Ral的一个高电平信号复位（“Q→ 0:R”）；或者是在R或Ral的一个高电平信号或En的一个低电平信号复位（“Q→ 0:R+En”）。

观察MI, MN和OT数值

- 带显示单元的LOGO! 基本型：您可以在系统运行时打开参数赋值模式以观察MI, MM和OT的实际值。
- 不带显示单元的LOGO! 基本型：通过LOGO! 轻松软件，您可以使用Online Test（在线测试）来读取这些数值（更详细的信息参阅第7章）。

对OT值的限制

在输入R的一个信号复位小时计数器时，在OT中累计的运行小时数值是保持的。只要输入En=“1”，则运行时间计数器OT继续计数，与复位输入R的状态无关。

OT的最大限制值是 99999 小时。当到达该值时，则运行时间计数器OT停止计数。

在编程模式，可以设定OT的初始值。这个计数器可在任何不是零的数值启动运行。

在START状态自动计算MN，基于MI和OT值

（例如：MI=100，OT=130，则MN=70）。

参数Par的预置

在编程模式中的视图：

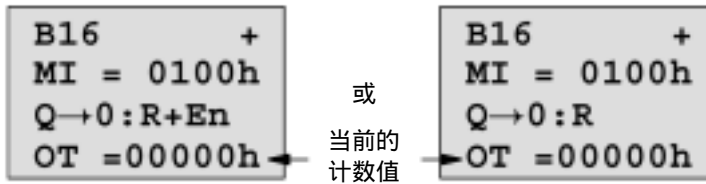

MI是可组态的时间区段。其允许范围为 0 到 9999 小时。

在参数赋值模式中的视图：

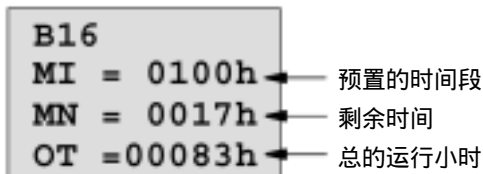

4.4.15 阈值触发器

简要说明

通过二个组态的阈值触发器置位和复位输出Q。

在LOGO! 中的符号	接线	说明
	输入Fre	<p>这个功能计数在输入Fre的“0”到“1”的转换。“1”到“0”的转换不予计数。</p> <p>使用：</p> <ul style="list-style-type: none"> · 输入I5/I6用于高速计数（只适合于LOGO! 12/24 RC/RCo 和 LOGO! 24/24o）最大计数频率：2 kHz。 · 任何其它的输入或线路部件，用于低频率计数信号（5 Hz）。
	参数	<p>On：接通输出的阈值数值范围：0000...9999</p> <p>Off：断开输出的阈值数值范围：0000...9999</p> <p>G_T：时间间隔或门槛时间，在这个时间测量输入脉冲数值范围：00:05秒到99.99秒</p>
	输出Q	在设定的阈值置位和复位输出Q。

时序图

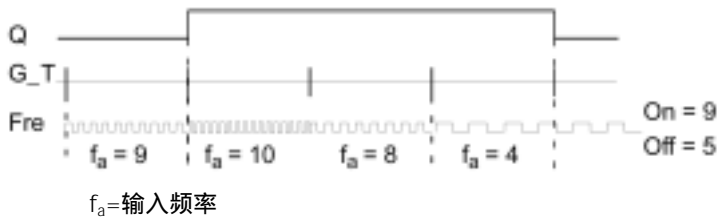

功能描述

阈值触发器测量在输入Fre的信号。在组态的G_T时间间隔内测量和记录脉冲数。根据设定的阈值置位和复位输出，计算的规则如下：

计算规则

- 如接通阈值 \geq 断开阈值，则：
 - Q=“1”，如 $f_a > \text{On}$ （接通阈值）
 - Q=“0”，如 $f_a \leq \text{Off}$ （断开阈值）
- 如接通阈值 $<$ 断开阈值，则Q=“1”，如 $\text{On} \leq f_a < \text{Off}$

参数Par的预置

注意事项

在每一个内部G_T时间间隔，系统扫描计数器的限位值一二次。

在编程模式中的视图（举例）：

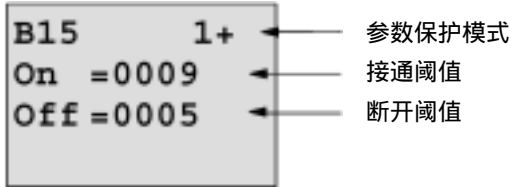

按▶键

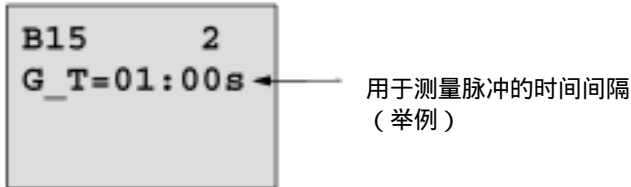

注意事项

在此，设定“秒”时基为固定的默认值。当您预置G_T时间为 1 秒时，则LOGO! 回的参数 f_a 表示当前频率（单位为Hz）。

在参数赋值模式中的视图：

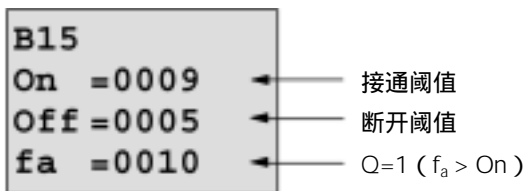

在参数赋值模式中的视图：

注意事项

f_a 总是代表在每个G_T时间单位所测量的总脉冲数。

4.4.16 模拟量阈值触发器

简要说明

通过二个可组态的阈值置位和复位输出Q。

在LOGO! 中的符号	接线	说明
	输入Ax	在输入Ax施加您需要进行分析的模拟量信号。 使用模拟量输入AI1...AI8 ^(*) ，模拟量标志AM1...AM6。带模拟量输出的功能块的功能号或模拟量输出AQ1和AQ2。
	参数	A：增益 数值范围： 00.00...10.00 B：零点偏置 数值范围： ±10.000 On：接通阈值 数值范围： ±20.000 Off：断开阈值 数值范围： ±20.000 P：小数点后的位数 数值范围： 0, 1, 2, 3
	输出Q	由阈值触发器置位或复位输出Q。

* AI1...AI8：0...10 V对应于0...1000（内部值）。

增益和偏置参数

参阅在第 4.3.6 节中描述的关于增益和偏置参数的信息。

参数P（小数点后的位数）

适用于在一个信息文本显示On，Off和Ax值不适用于On和Off的比较！
（因比较功能忽略小数点后的数字）

时序图

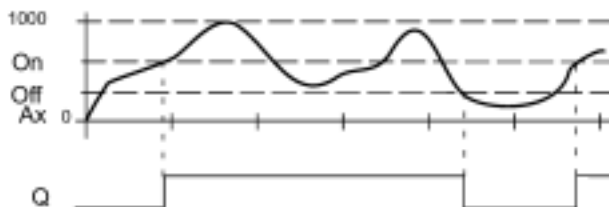

功能描述

这个功能采集输入Ax处的模拟量信号Ax。

Ax乘以参数值A（增益），其结果再加上参数值B（偏置），即

$$(Ax \cdot \text{增益}) + \text{偏置} = \text{Ax的实际值}$$

取决于设定的阈值以置位或复位输出Q。

参阅以下的计算规则。

计算规则

- 如接通阈值 \geq 断开阈值，则：
 - Q=1，当实际值Ax > 接通阈值
 - Q=0，当实际值Ax \leq 断开阈值
- 如接通阈值 < 断开阈值，则当接通阈值 \leq 实际值Ax < 断开阈值时，Q=1

参数Par的预置

应用增益和偏置参数使传感器能适配于有关的应用系统。

在编程模式中的视图（举例）：

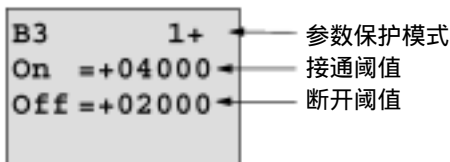

按▶键

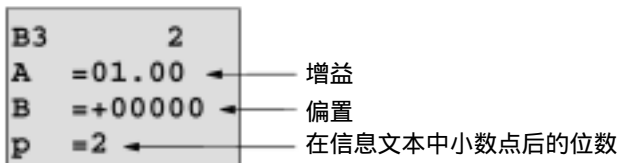

在参数赋值模式中的视图（举例）：

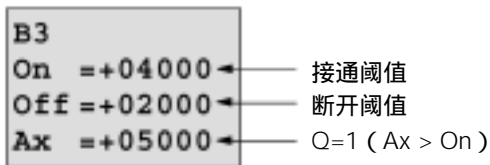

在信息文本中的视图（举例）：

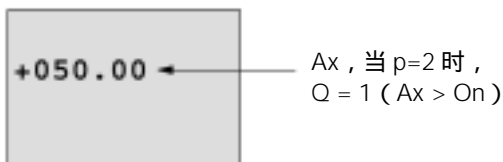

4.4.17 模拟量偏差值触发器

简要说明

取决于可组态的阈值和一个偏差值以置位和复位输出Q。

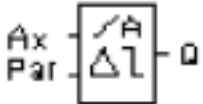
在LOGO! 中的符号	接线	说明
	输入Ax	<p>在输入Ax施加您需要进行分析的模拟量信号。</p> <p>使用模拟量输入AI1...AI8^(*)，模拟量标志AM1...AM6，带模拟量输出的功能块的功能号或模拟量输出AQ1和AQ2。</p>
	参数	<p>A：增益 数值范围： 00.00...10.00</p> <p>B：零点偏置 数值范围： ±10.00</p> <p>On：接通/断开阈值 数值范围： ±20.00</p> <p>Δ：用于计算断开参数的差值 数值范围： ±20.00</p> <p>P：小数点后的位数 数值范围： 0, 1, 2, 3</p>
	输出Q	取决于阈值和偏差值来置位或复位输出Q。

* AI1...AI8：0...10 V对应于0...1000（内部值）。

增益和偏置参数

参阅在第 4.3.6 节中描述的有关增益和偏置参数的信息。

参数P（小数点后的位数）

适用于在一个信息文本显示的On，Off和Ax值。

时序图A：偏差 为负值时的时序图

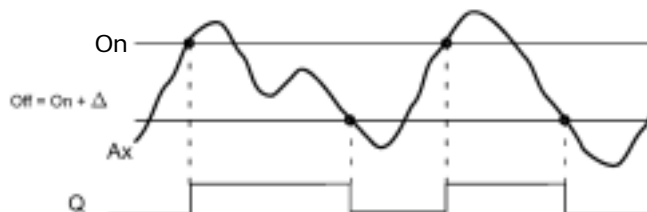

时序图B：偏差 为正值时的时序图

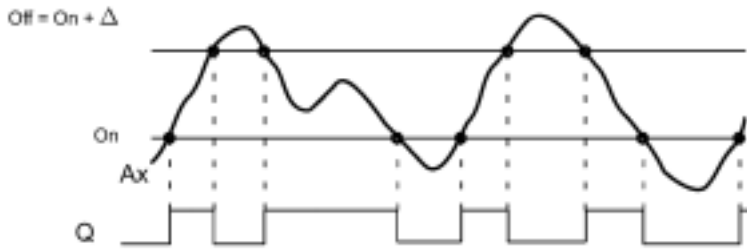

功能描述

这个功能采集输入Ax处的模拟量信号Ax乘以参数值A（增益），其结果再加上参数值B（偏置），即 $(Ax \cdot \text{增益}) + \text{偏置} = Ax$ 的实际值。

取决于设定的接通阈值（On）和偏差值（ Δ ）以置位或复位输出Q。这个功能块自动计算Off（断开）参数： $\text{Off（断）} = \text{On} + \Delta$ ，这些计算公式中的 Δ 可能是正值或负值。参阅以下的计算规则。

计算规则

- 当设定一个负偏差值 Δ 时，接通阈值 \geq 断开阈值，则：
 $Q=1$ ，当实际值 $Ax >$ 接通阈值
 $Q=0$ ，当实际值 $Ax \leq$ 断开阈值，参阅时序图A。
- 当设定一个正偏差值 Δ 时，接通阈值 $<$ 断开阈值，则：
 $Q=1$ ，如接通阈值 \leq 实际值 $Ax <$ 断开阈值，参阅时序图B。

参数Par的预置

应用增益和偏置参数使传感器能适配于有关的应用系统。

在编程模式中的视图（举例）：

B3	1+	← 参数保护模式
On	=+04000	← 接通/断开阈值
Δ	=-02000	← 用于接通/断开阈值的偏差值

按▶键

B3	2	
A	=01.00	← 增益
B	=+00000	← 偏置
p	=2	← 在信息文本中小数点后的位数

在参数赋值模式中的视图（举例）：

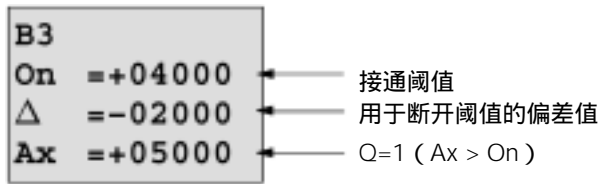

按▼键

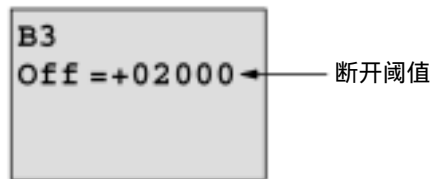

4.4.18 模拟量比较器

简要说明

取决于Ax-Ay的差值和二个可组态的阈值来置位和复位输出Q。

在LOGO! 中的符号	接线	说明
	输入Ax和Ay	在输入Ax和Ay施加您需要分析其差值的模拟量信号。 使用模拟量输入AI1...AI8 ^(*) ，模拟量标志AM1...AM6，带模拟量输出的功能块的功能块号或模拟量输出AQ1和AQ2。
	参数	A：增益 数值范围：00.00...10.00 B：零点偏置 数值范围：±10.00 On：接通阈值 数值范围：±20.00 Off：断开阈值 数值范围：±20.00 P：小数点后的位数 数值范围： 0, 1, 2, 3
	输出Q	取决于Ax-Ay的差值和设定的阈值来置位或复位输出Q。

* AI1...AI8：0...10 V对应于0...1000（内部值）。

增益和偏置参数

关于增益和偏置参数详细信息，参阅第 4.3.6 节。

参数P（小数点后的位数）

不适用于在一个信息文本中显示的Ax, Ay, On, Off和 值。

不适用于On和Off值的比较!

（因为比较功能不考虑小数后的数字）

时序图

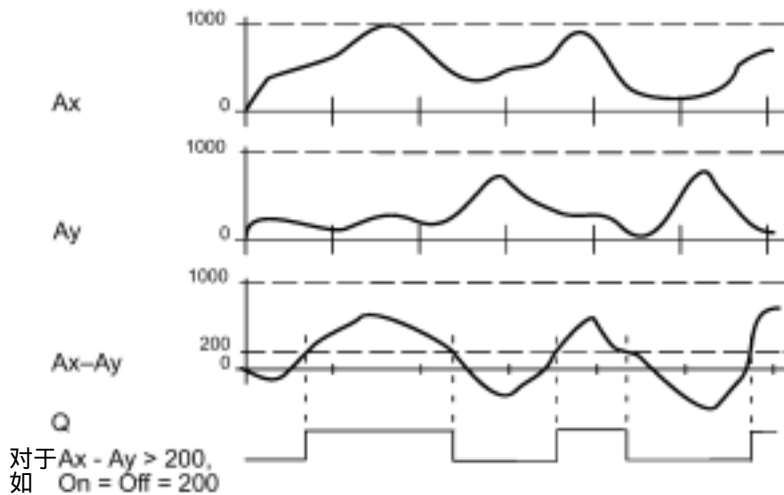

功能描述

这个功能从输入Ax和Ay采集模拟量值。

Ax和Ay每个乘以参数值A（增益），其结果再加上有关的偏置值，即

$(Ax \cdot \text{增益}) + \text{偏置值} = \text{实际的Ax}$ 或

$(Ay \cdot \text{增益}) + \text{偏置值} = \text{实际的Ay}$ 。

功能块计算实际值Ax-Ay的差值（“ ”）。

取决于实际值Ax-Ay之差和设定的阈值以置位或复位输出Q。参阅以下的计算规则。

计算规则

- 如接通阈值 \geq 断开阈值，则：
 $Q=1$ ，如 $(\text{实际值Ax} - \text{实际值Ay}) > \text{接通阈值}$
 $Q=0$ ，如 $(\text{实际值Ax} - \text{实际值Ay}) \leq \text{断开阈值}$
- 如接通阈值 < 断开阈值，则：
 $Q=1$ ，如 $\text{接通阈值} \leq (\text{实际值Ax} - \text{实际值Ay}) \leq \text{断开阈值}$ 。

参数Par的预置

应用增益和偏置参数使传感器能适配于有关的应用系统。

在编程模式中的视图：

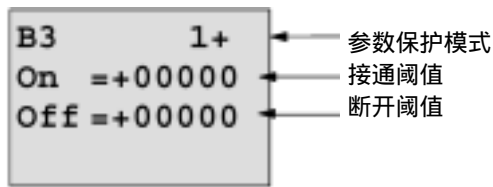

按 ► 键

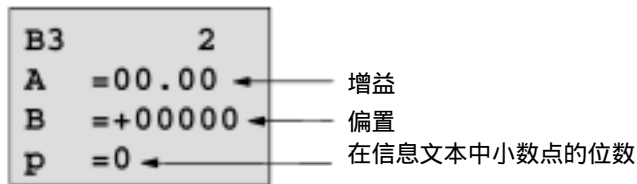

举例

在一个加热控制系统中，对供热系统的温度 T_v 和流体返回的温度 T_r 进行比较，例如，通过在AI2的传感器。

当供热温度和返回的流体温度之差大于 15° ，则触发一个控制信号（例如，接通加热器），如该温度小于 5°C ，则复位控制信号。

在参数赋值模式中显示温度过程变量。

使用的热电偶有以下的技术数据： -30° 到 $+70^\circ\text{C}$ ，0 到 10 VDC。

应用	内部映象
-30 到 $+70^\circ\text{C}=0$ 到10 V DC	0到1000
0°C	300 偏置=-30
数值的范围： -30 到 $+70^\circ\text{C}=100$	1000 增益=100/1000=0.1
接通阈值= 15°C	阈值=15
断开阈值= 5°C	阈值=5

也可参阅第 4.3.6 节。

组态（举例）：

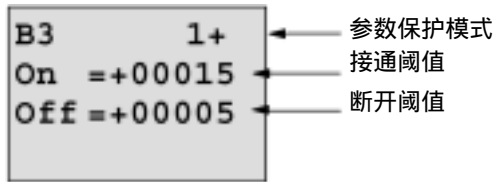

按▶键

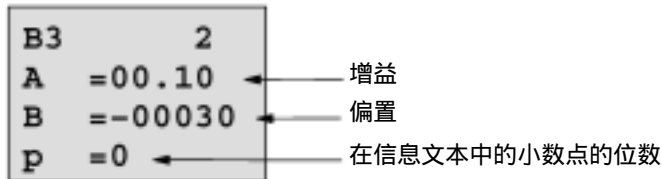

在参数赋值模式中的视图（举例）：

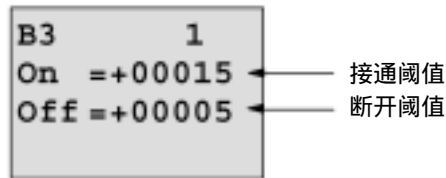

按▼键

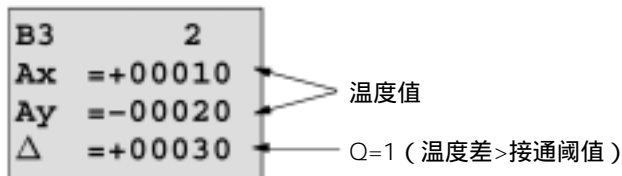

在信息文本中的视图（举例）：

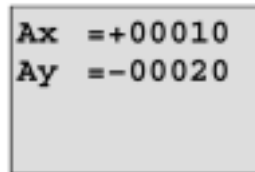

减少模拟量比较器的输入响应

通过特殊功能“接通延时”和“断开延时”来选择一个模拟量比较器的延时时间。如具有接通延时，则只有在输入Trg（模拟量比较器的输出）的触发信号脉冲宽度大于接通延时时间才置位输出。如具有断开延时，则只有在输入Trg（模拟量比较器的输出）的触发信号的脉冲宽度大于断开延时时间才复位输出。使用这个方法，您可以得到一个虚拟的滞后从而减少对短暂信号的输入响应。

功能块图

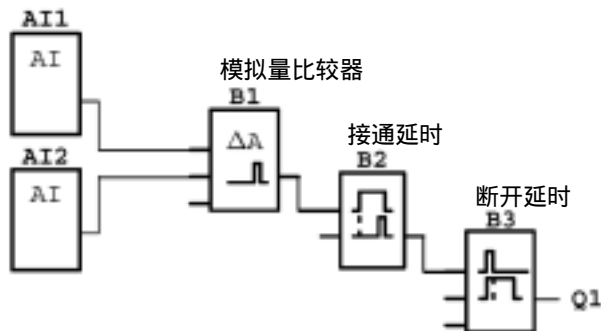

4.4.19 模拟量值监视

简要说明

这个特殊功能将一个模拟量输入的过程变量保存在一个存储器内，并当输出变量超过或低于这个存储值再加上一个组态的偏置，所得的和数时才设定输出Q。

在LOGO! 中的符号	接线	说明
	输入En	在输入En的一个正边缘（“0”到“1”的转换）将输入Ax（“Aen”）的模拟量值保存在存储器中并启动对模拟量值范围Aen+的监视。
	输入Ax	在输入Ax施加要监视的模拟量信号。 使用模拟量输入AI1...AI8 ^(*) ，模拟量标志AM1...AM6，带模拟量输出的功能块的编号或模拟量输出AQ1和AQ2。
	参数	A：增益 数值范围： 00.00...10.00 B：零点偏置 数值范围：±10.00 ：用于Aen接通/断开阈值的偏差值 数值范围：±20.00 P：小数点后的位数 数值范围： 0, 1, 2, 3
	输出Q	取决于存储的模拟量值和偏置来置位/复位输出Q。

* AI1...AI8：0...10 V对应于0...1000（内部值）。

增益和偏置参数

关于增益和偏置参数的更详细信息，参阅第 4.3.6 章。

参数P（小数点后的位数）

只适用于在一个信息文本中显示的Aen，Ax和 值。

时序图

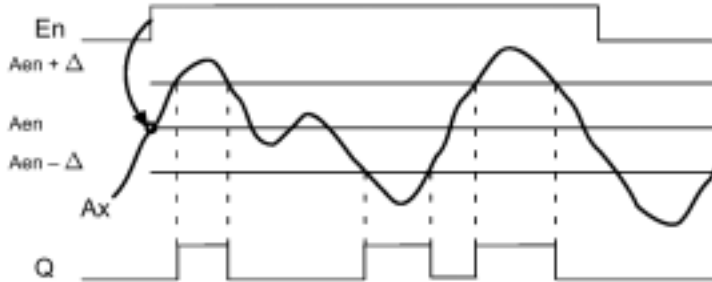

功能描述

在输入 E_n 的一个“0”到“1”的转换保存在模拟量输入 A_x 的信号值。存储的过程变量称为“ A_{en} ”。

模拟量 A_x 和 A_{en} 两者均乘以参数A的值（增益），其结果加上参数B的值（偏置），即 $(A_x \cdot \text{增益}) + \text{偏置} = \text{实际的 } A_{en}$ ，在输入 E_n 从“0”转换为“1”时，或 $(A_x \cdot \text{增益}) + \text{偏置值} = \text{实际的 } A_x$ 。

当输入 $E_n = "1"$ 以及如输入 A_x 的实际值不在 $A_{en} \pm$ 的范围内，则置位输出 Q 。

当输入 A_x 的实际值在 $A_{en} \pm$ 的范围内或当输入 E_n 的信号转为低电平时，则复位位输出 Q 。

参数Par的预置

应用增益和偏置参数使传感器能适配于有关的应用系统。

在编程模式中的视图：

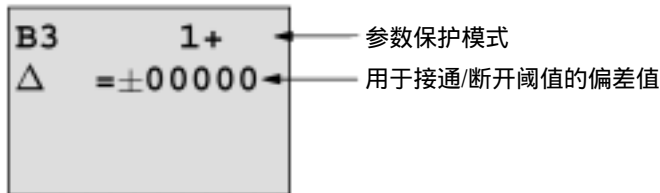

按▶键

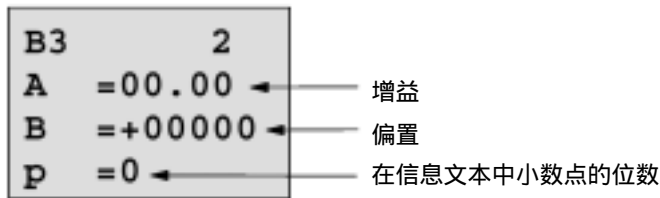

在参数赋值模式中的视图（举例）：

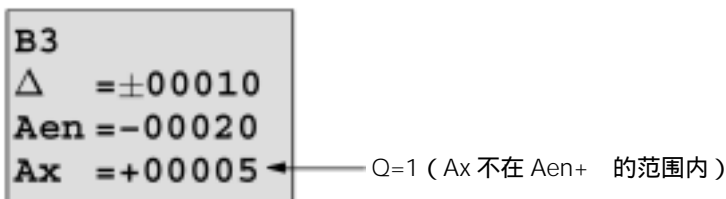

4.4.20 模拟量放大器

简要说明

这个特殊功能放大一个模拟量输入的数值并将其结果输出到一个模拟量输出。

在LOGO! 中的符号	接线	说明
	输入Ax	在输入Ax施加要放大的模拟量信号。 使用模拟量输入AI1...AI8 ^(*) ，模拟量标志AM1...AM6，带模拟量输出的功能块的功能块号，或模拟量输出AQ1和AQ2。
	参数	A： 增益 数值范围：00.00...10.00 B： 零点偏置 数值范围：±10.00 P： 小数点后的位数 数值范围： 0, 1, 2, 3
	输出AQ	这个特殊功能有一个模拟量输出该输出只能连接一个功能块的模拟量输入或一个模拟量标志。模拟量输出的数值范围： -32768...+32767。

* AI1...AI8：0...10 V对应于0...1000（内部值）。

增益和偏置参数

参阅第 4.3.6 节中关于增益和偏置参数的信息，。

参数P（小数点后的位数）

只适用于在信息文本中的AQ值。

功能描述

这个功能采集在输入Ax处的模拟量信号。

这个值乘以参数A的值（增益）其结果再加上参数B的值（偏置），

即 $(Ax \cdot \text{增益}) + \text{偏置} = \text{实际Ax}$

实际值Ax是在AQ处的输出。

参数Par的预置

应用增益和偏置参数使传感器能适配于有关的应用系统。

在编程模式中的视图（举例）：

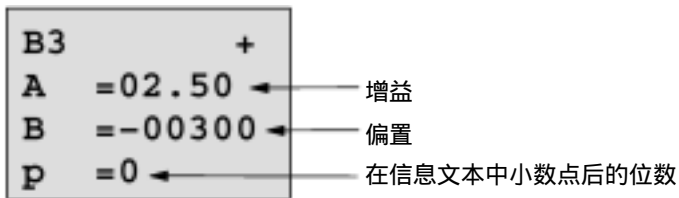

在参数赋值模式中的视图（举例）：

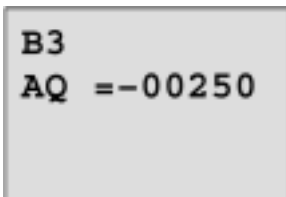

4.4.21 锁存继电器

简要说明

输入S置位输出Q，输入R再复位输出Q。

在LOGO! 中的符号	接线	说明
	输入S	由输入S的一个信号置位输出Q。
	输入R	由输入R的一个信号复位输出Q。 如S和R=“1”，则输出Q被复位。
	参数	保持性： I=没有保持功能 R=状态是保持的
	输出Q	在输入S的一个信号置位输出Q，在输入R的一个信号复位输出Q。

时序图

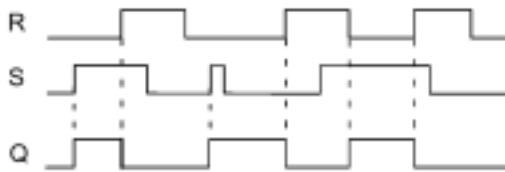

开关响应

一个锁存继电器是一个简单的二值存储器件。输出Q的值取决于输入的状态和以前的输出状态。下表再次说明其逻辑。

S_n	R_n	Q	注
0	1	x	这个状态是锁存的
0	1	0	复位
1	0	1	置位
1	1	0	复位（复位优先级高于置位）

如高用保持功能（掉电保持功能），则在电源故障后，保持故障前输出信号的当前状态。

4.4.22 脉冲继电器

简要说明

在输入的一个短脉冲置位和复位输出。

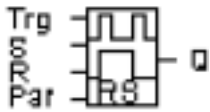
在LOGO! 中的符号	接线	说明
	输入Trg	在输入Trg的一个信号（触发器）置位和复位输出Q。
	输入S	在输入S的一个信号置位输出Q。
	输入R	在输入R的一个信号复位输出Q。
	参数	选择： RS（R输入优先）或 SR（S输入优先） 保持性： /=没有保持功能 R= 状态是保持的
	输出Q	如S和R=“0”，在输入Trg的一个信号置位输出Q，而在输入Trg的下一个信号复位输出Q。

时序图

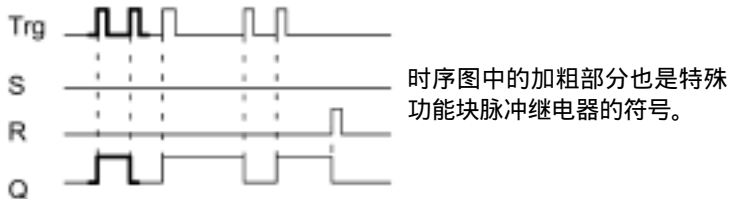

功能描述

输出Q改变其状态，也就是说，如输入S和R=“0”，则在输入Trg的每一次“0”到“1”的转换置位或复位输出Q。

当S或R=“1”，在输入Trg的信号不影响该特殊功能。

在脉冲继电器输入S的一个置位信号，即设置输出Q为高电平。

在脉冲继电器输入R的一个复位信号，即复位输出Q为低电平。

状态图

Par	Q _{n-1}	S	R	Trg	Q _n
*	0	0	0	0	0
*	0	0	0	0->1	1**
*	0	0	1	0	0
*	0	0	1	0->1	0
*	0	1	0	0	1
*	0	1	0	0->1	1
RS	0	1	1	0	0
RS	0	1	1	0->1	0
SR	0	1	1	0	1
SR	0	1	1	0->1	1
*	1	0	0	0	1
*	1	0	0	0->1	0**
*	1	0	1	0	0
*	1	0	1	0->1	0
*	1	1	0	0	1
*	1	1	0	0->1	1
RS	1	1	1	0	0
RS	1	1	1	0->1	0
SR	1	1	1	0	1
SR	1	1	1	0->1	1

* : RS或SR

** : 触发信号有效, 因为S和R=“0”

取决于您的组态或者是输入R优先于S(即当R=“1”时, 输入S不起作用), 或者是输入S优先于R(即当S=“1”时, 输入R不起作用)。

如没有设置保持功能, 则在电源故障后, 脉冲继电器和输出Q均复位。

在编程模式中的视图:



在参数赋值模式不提供此特殊功能。

注意事项

如Trg=0 和Par=RS, 则这具特殊功能“脉冲继电器”相当于特殊功能“锁存继电器”(参阅第4.4.21节):

4.4.23 信息文本

简要说明

在运行模式下组态信息文本的视图。

在LOGO! 中的符号	接线	说明
	输入En	在输入En (Enable, 启用) 的一个“ 0 ”到“ 1 ”的转换启动信息文本的输出。
	输入P	P : 信息文本的优先级数值范围 : 0...30 Quit : 信息文本的应答。
	参数	Text : 信息文本的输入。 Par : 另一个早已编程的功能的参数或实际值 (参阅“ 可视参数或过程变量 ”)。 Time : 显示连续更新的一天中的时间。 Date : 显示连续更新的日期。 EnTime : 显示在输入En处, 信号由“ 0 ”到“ 1 ”转换时的时间。 EnDate : 显示在输入En处, 信号由“ 0 ”到“ 1 ”转换时的日期。
	输出Q	只要设置信息文本, Q始终是保持为“ 1 ”。

限制

提供最多 10 个信息文本功能。

功能描述

当系统在运行 (RUN) 模式, 且在输入En有一个“ 0 ”到“ 1 ”的信号转换, 则已组态的信息文本 (过程变量、文本、一天中的时间、日期等) 输出到显示面板。

(Quit=Off), 应答被禁止 :

当输入En的信号状态由“ 1 ”转换为“ 0 ”时, 信息文本是隐藏的。

如Quit=On, 允许应答 :

当输入En的信号状态由“ 0 ”转换为“ 1 ”时, 则输出信息文本一直到为OK所应答。当En=“ 0 ”, 您不能应答信息文本。

当由En=“ 1 ”触发多信息文本时, 则显示有最高优先级的文本 (0=最低优先级, 30=最高优先级)。这就是说, 新激活的信息文本, 仅当其优先级高于以前激活的信息文本时, 才能被显示。

在信息文本被禁止或应答后, 这个功能块自动显示以前激活的具有最高优先级的信息文本。

通过按▲和▼键可以更改信息文本和视图。

举例

以下说明信息文本是如何显示的：

RUN (运行) 模式中LOGO! 的显示区

```
Motor 5
STOP AT
10:12
!!Action!!
```

← 举例：优先级为 30 的信息文本

按 ▼ 和 ▲ 键

```
Motor 2
3000
hours
MAINTENANCE
```

← 举例：优先级为 10 的信息文本

按 ▼ 和 ▲ 键

```
Mo 09:00
2003-01-27
```

日期和当前的时间
(仅适合于有实时时钟的 LOGO! 型号)

输入P的组态

组态优先级和应答 (在编程模式)：

```
B33      +←
Priority
00←
Quit=Off←
```

“+”的含义：在激活的信息文本中可以编辑参数和实际值

← 优先级

← 应答的状态

1. 将优先级增到 1： 光标在“0”并按▲键
2. 改变“Quit”： 按▶键
3. 启用“Quit”： 按▲或▼键

LOGO! 显示：

```
B33      +
Priority
01←
Quit=On ←
```

← 优先级 1

← 应答“On”的状态

4. 确认输入的项目 按OK键

可视的参数或过程变量

特殊功能	在信息文本中可视的参数或过程变量
时间	
接通延时	T, T _a
断开延时	T, T _a
接通/断开延时	T _a , T _H , T _L
保持的接通	T, T _a
脉宽触发继电器 (脉冲输出)	T, T _a
异步脉冲发生器	T _a , T _H , T _L
随机发生器	T _a , T _H , T _L
楼梯照明开关	T _H , T _L
多功能开关	T _a , T, T _L , T _I , T _{IL}
周定时器	3*on/off/day
年定时器	On, Off
计数器	
加/减计数器	Cnt, On, Off
运行时间计数器	MI, Q, OT
阈值触发器	f _a , On, Off, G_T
模拟量	
模拟量阈值触发器	On, Off, A, B, Ax
模拟量差值触发器	On, , A, B, Ax, Off
模拟量比较器	On, Off, A, B, Ax, Ay, A
模拟量值监视	, A, B, Ax, Aen
模拟量放大器	A, B, Ax
其它	
锁存继电器	-
脉冲继电器	-
信息文本	-
软键	On/Off
移位寄存器	-

在激活的信息文本中更改参数

在激活的信息文本显示的第一行输入一个“+”，则允许您编辑参数和过程变量。如为了避免更改参数和过程变量，可输入一个“-”符号。

当信息文本激活时，按ESC键，可选择编辑模式。

注意事项

按ESC键必须至少保持1秒钟。

按◀和▶键以选择有关的线（只可以选择包含参数的线）。使用◀, ▶, ▲和▼键以更改参数，并以OK键确认。

以OK键确认您的更改。现在可以在信息文本中编辑更多的参数（如存在任何的参数）。按ESC键退出编辑模式。

在激活的信息文本中仿真键输入

在一个激活的信息文本中，通过按ESC键和有关的光标键可以启用 4 个光标键：即C▲，C▶，C▼和C◀。

参数Par的预置

组态信息文本（编程模式）： 用于 Par 的参数赋值屏幕的格式



按▶键以选择一个用于信息文本的线。

按▲和▼键以选择信息文本的有关类型（如文本、参数、时间...），以OK键确认。

如选择“Text，文本”或“Par，参数”则需要更多的输入项。

按▲和▼键以选择在信息文本中要显示的字母，按◀和▶键以移动光标从一个位置到另一个位置。

在此提供的字母表和用于线路程序名的字母表相同。字母集可在第 3.6.4 节中找到。

按OK键以确认您的更改，按ESC退出编辑模式。

输出一个参数（例如一个过程变量或功能值）作为信息文本，可通过按▶键选择有关的线，然后按▼键：

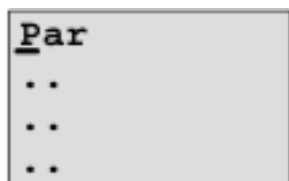

按OK键以打开编辑模式：

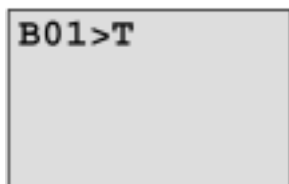

按◀和▶键以选择要显示的功能块和其相应的参数。

按▲和▼键以选择您要观察的功能块和参数。

通过OK键选择参数。

按ESC键退出参数赋值模式以及采用您所作的更改。

4.4.24 软键

简要说明

这个特殊功能起到一个机械按钮或开关的作用。

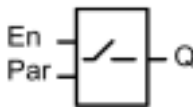
在LOGO! 中的符号	接线	说明
	输入En	在输入En (Enable) 的一个“ 0 ”到“ 1 ”的转换以及如已在参数赋值模式确认“ Switch=On ” (开关 = 接通) ，则置位输出Q。
	参数	<p><u>编程模式：</u> 选择持续一个循环的按钮动作或开关动作。 开始：为接通或断开状态，如保持功能是禁止的，则在程序的第一次启动时进行初始化。</p> <p><u>保持性：</u> /= 没有保持功能 R= 状态是保持的</p> <p><u>参数赋值模式（运行模式）：</u> 开关：切换为瞬态按钮或接通/断开。</p>
	输出Q	如 En = “ 1 ” ， 并已由OK 键确认 Switch = On ， 则输出Q接通。

工厂的设置

“ Par, 参数 ” 的默认设置是作为一个“ 瞬时按钮 ”。

时序图

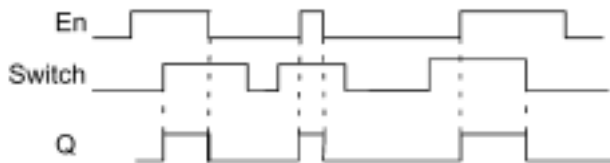

功能描述

在参数赋值模式，如“ Switch, 开关 ” 参数设置为“ On ” 并以OK键确认，则在输入En的一个“ 1 ” 信号置位输出。在此，软键功能是否组态为按钮或开关动作是无关重要的。

在以下三种情况，输出被复位为“ 0 ”：

- 在输入En的一个“ 1 ” 到“ 0 ” 的转换。
- 当软键功能块被组为瞬动按钮，并且该按钮自接通后已经历一个扫描循环。
- 当在“ Switch ” 参数中选择“ Off ” 位置并在参数赋值模式以OK键确认时。

如没有设置保持性，则在电源故障后，输出按照您在“Start”，开始参数的组态进行初始化。

参数Par的预置

在编程模式中的视图（举例）：

1. 选择“Softkey, 软键”功能。
2. 选择输入En并以OK键确认，光标现在位于“Par”下面。
3. 切换到“Par”输入模式：以OK键确认（光标现置于“On”）。

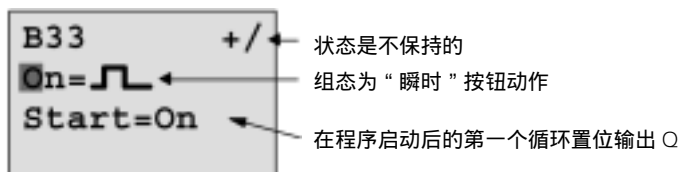

将“Par”切换到“Switch”并在程序启动后进行初始化。

4. 选择“Momentary pushbutton, 瞬时按钮”或“Switch, 开关”功能：按▲或▼键

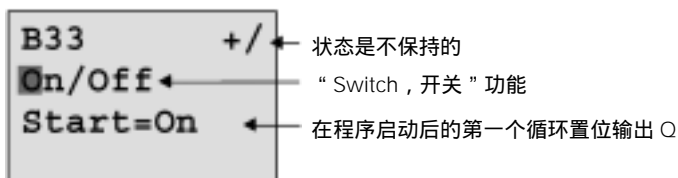

5. 切换为Start状态：按◀或▶键
6. 切换为Start状态：按▲或▼键

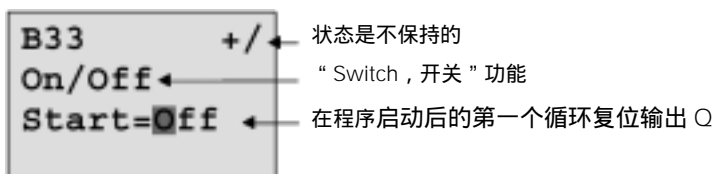

7. 确认您的输入项：按OK键

在参数赋值模式中的视图（举例）：

从此图，您可以置位或复位“Switch”参数（On/Off，接通/断）。如在运行模式，LOGO! 的显示如下：

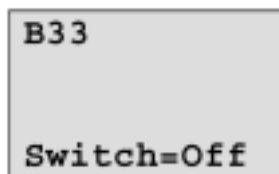

在此图中，按钮/开关是断开的

假设您需要设定“Switch”为“On”。

1. 转换为编辑模式：
（现在光标的位置在“ Off ”） 以按OK键确认
2. 将“ Off ”更改为“ On ” 按▲或▼键
3. 确认您的输入项 按OK键

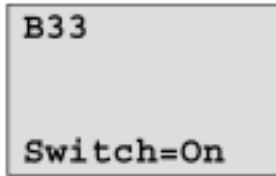

在此图中，瞬时按钮/开关是接通的

4.4.25 移位寄存器

简要说明

可使用移位寄存器功能以读取一个输入的数值或将它的位向左或向右移动。输出值对应于移位寄存器中组态的位。通过一个专门的输入可改变移位寄存器的移位方向。

在LOGO! 中的符号	接线	说明
	输入En	在这个特殊功能启动时读取输入En。
	输入Trg	在输入 Trg（触发器）的一个正边缘（“0”到“1”的转换）启动这个特殊功能，而“1”到“0”的转换则不起作用。
	输入Dir	在输入 Dir 的信号决定移位寄存器位 S1...S8的移位方向。当： Dir=0：向上移位（S1>>S8） Dir=1：向下移位（S8>>S1）
	参数	决定输出Q数值的移位寄存器的位。 可能的设置为： S1...S8 保持性： /= 没有保持功能 R= 状态是保持的
	输出Q	输出值对应于移位寄存器组态的位。

功能描述

在输入Trg（触发器）的一个正边缘（“0”到“1”的转换），这个特殊功能读取输入In的数值。

取决于移位寄存的移位方向，这个读入的数据施加于移位寄存器的位S1 或S8：

- 向上移位：将输入In的数值置入S1；原在S1的数值移到S2；原在S2的数值移到S3，依次类推。
- 向下移位：将输入In的数值置入S8；原在S8的数值移到S7；原在S7的数值移到S6，依次类推。

输出Q对应于组态的移位寄存器位。

如保持功能是禁止的，则在电源故障恢复后，移位功能将在S1 或S8 处再启动。如设置了保持性能，保持总是适用于移位寄存器所有的位。

注意事项

在线路程序中，移位寄存器特殊功能只可以使用一次。

时序图

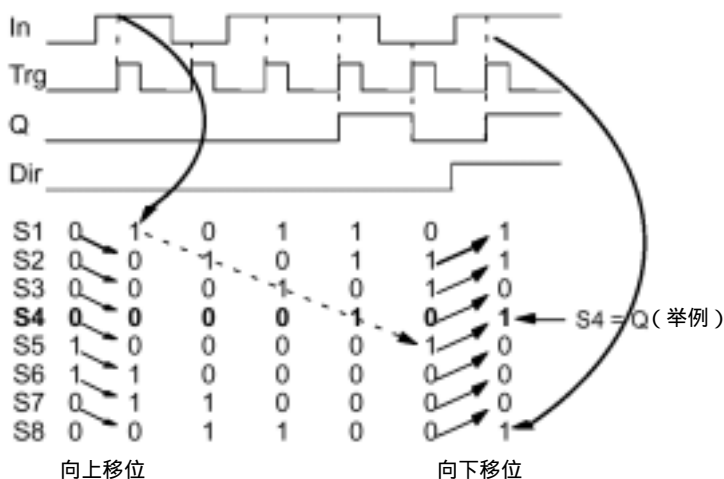

参数Par的预置

在编程模式中的视图：

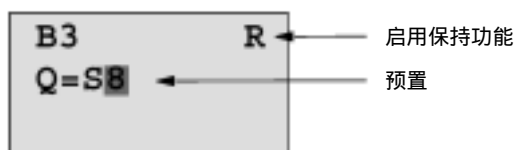

按 ▼ 键

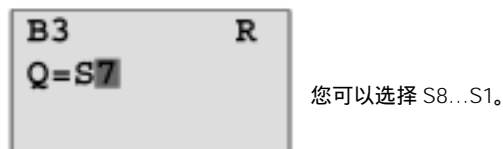

在参数赋值模式中没有提供这个特殊功能。

5 组态 LOGO!

当谈及参数赋值，指的就是组态功能块参数。您可以设定时间功能的延时时间、定时器的切换时间，计数器的阈值、运行时间计数器的监视时间段和触发器的接通、断开（阈）值。

在下列模式组态参数：

- 编程模式
- 参数赋值模式

在编程模式下，编写线路程序的人员也能设定参数。

我们已为参数赋值增强了性能，允许编辑参数时不必改变线路程序。由于有这个特点，例如，您不需要切换到编程模式就能编辑参数。优点是：线路程序仍然受到保护，但能由用户修改参数以符合其专门的要求。

注意事项

在参数赋值模式，LOGO! 继续执行线路程序。

5.1 选择参数赋值模式

按ESC键从运行模式切换到参数赋值模式：

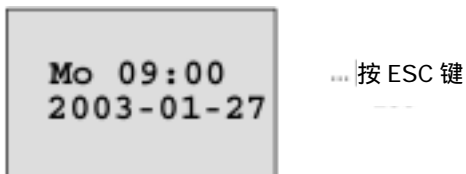

注意事项

以下适用于LOGO! 以前的型号，直到OBA2：

- 通过按ESC + OK键打开参数赋值模式。

LOGO! 切换到参数赋值模式并打开参数赋值菜单：

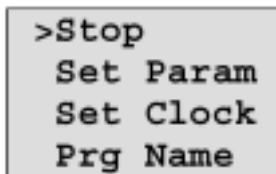

解说参数赋值模式的4个菜单项目

- Stop (停止)

选择这个命令可停止线路程序，因而切换到编程模式的主菜单。为此：

1. 将“>”光标移动到“Stop”： 按▲或▼键
2. 确认“Stop” 按OK键

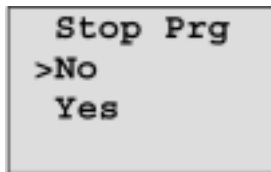

3. 将“>”光标移动到“ Yes ”： 按▲或▼键
4. 确认“ Yes ” 按OK键

LOGO!显示编程模式的主菜单：

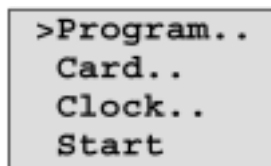

- Set Param (设定参数)

关于不同参数的信息，参阅第 5.1.1 到 5.13 节。

- Set clock (设定时钟)

只在LOGO! 配置有一个实时时钟 (LOGO! ...C) 才能执行“ Set Clock ”命令，通过“ Set Clock ”命令来设定LOGO! 的实时时钟，详细信息参阅第 5.2 节。

- Prg Name (程序名)

这个菜单命令只允许您读取线路程序的名称，在参数赋值模式中，不允许修改这个名称。(参阅第 3.6.4 节)。

5.1.1 参数

注意事项

在以下关于参数的叙述，我们假设有关的默认参数保护模式 (“ + ”) 是保持的。这是在参数赋值模式中观察和编辑参数的先决条件。参阅第 4.3.5 节和 3-26 页上的举例。

参数可以是，例如：

- 时间继电器的延迟时间
- 时间开关的切换时间
- 计数器的阈值

- 运行时间计时器的监视时间
- 触发器的阈值

每个参数由块名和参数名组成，例如：

- T：.....组态时间
- MI：.....组态时间间隔

注意事项

LOGO! 轻松软件亦允许您指定功能块的名称（更详细的信息参阅第 7 章）。

5.1.2 选择参数

选择一个参数：

1. 在参数赋值菜单，选择
“ Set Param，设定参数 ” 按▼或▲键

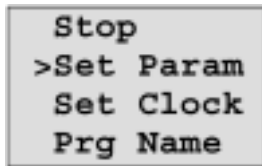

2. 以OK键确认。
LOGO! 显示第一个参数。如没有参数可设定，可按ESC键返回到参数赋值菜单。

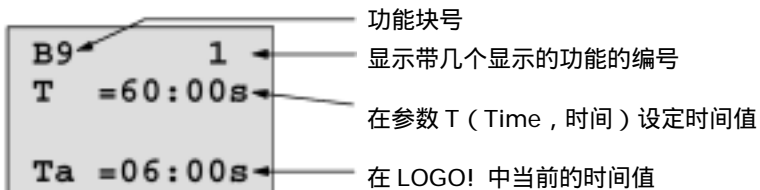

3. 现在选择要求的参数： 按▲或▼键
4. 选择您需要编辑的参数并按OK键。

5.1.3 更改参数

首先选择您需要进行编辑的参数（参阅 5.1.2 节）。

和在编辑模式中相同的方法来更改参数值：

1. 将光标移动到需要更改参数的： 按◀或▶键
2. 更改数值： 按▲或▼键
3. 采用更改后的数值： 按OK键

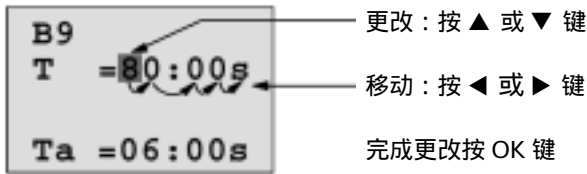

注意事项

除了在系统运行（RUN）时更改时间参数外，您还能改变时基（s=秒，m=分，h=小时）。这不适用于，如时间参数是另一个功能的结果（参阅第 4.4.1 的一个示例）。在这种情况下，你既不能更改数值，也不能更改时基。

在您改变时基时，当前的时间复位为零。

时间T的当前值

在参数赋值模式中观察时间T：

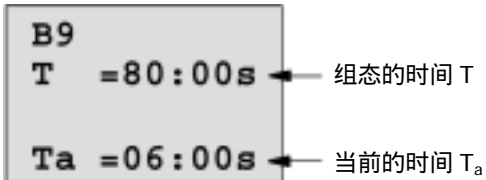

您可以更改组态的时间T。

定时器的当前值

在参数赋值模式中，一个定时器的时间段的视图：

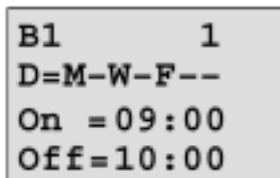

您可以更改接通/断开的时间和日期。

计数器的当前值

在参数赋值模式中，一个计数器参数的视图：

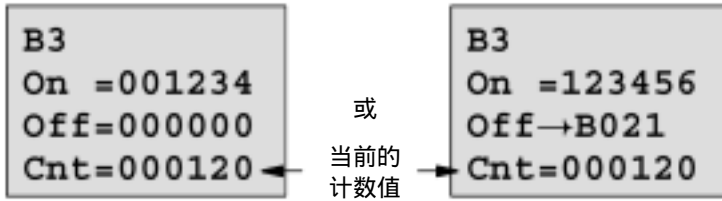

您可以更改接通/断开的阈值。但这不适用于如接通或断开阈值是另一个功能的结果（在这个例是B21，参阅第 4.4.13 节）。

运行时间计数器的当前值

在参数赋值模式中，一个运行时间计数器的视图：

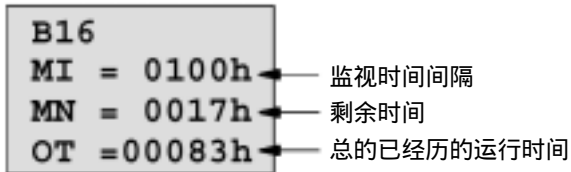

您可以编辑组态的用于监视的时间间隔MI。

阈值触发器的当前值

在参数赋值模式中，一个阈值触发器的参数的视图：

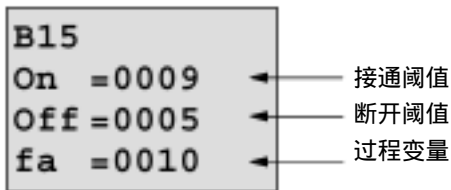

您可以更改接通/断开阈值。

5.2 设定一天中的时间和日期 (LOGO! ... C)

您可以设定TOD (一天中的时间) 和日期：

- 在参数赋值模式中
- 在编程模式中

在参数赋值模式中设定TOD和日期：

1. 选择参数赋值模式 (参阅第 5.1 节)。
2. 在参数菜单, 选择 “ Set Clock, 设定时钟 ” 按▼或▲键并以OK键确认。

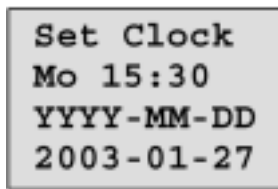

光标位于某个星期上 (图中为星期一)

3. 选择是那个星期：按▲或▼键
4. 移动光标到下一个位置：按◀或▶键
5. 更改其数值：按▲或▼键
6. 设定正确的TOD, 重复步骤 4 和 5
7. 设定正确的日期, 重复步骤 4 和 5
8. 确认您的输入：按OK键

在编程模式中设定TOD和日期：

1. 选择编程模式 (ESC/>Stop)。(参阅第3.6.1节)
2. 在主菜单上选择 “ Clock.. ” (按▼或▲键), 然后按OK键。
3. 转向时钟菜单, 选择 “ Set Clock ” (按▲或▼键), 然后按OK键。

现在, 您可以按照上述的步骤 (步骤 3 到步骤 8) 来选择某个星期和时间。

6 LOGO! 程序模块（卡）

LOGO! 只允许您在存储器中保存一个线路程序，如需要更改程序或写入另一个程序而不删除原先的程序，则需将该程序归档在某处，使用一个程序模块（卡）可达到此目的。

存储在LOGO! 中的线路程序可复制到程序模块（卡），然后可将该程序模块（卡）插到另一个LOGO! 中以复制其线路程序。使用程序模块（卡）可以：

- 归档线路程序
- 复制程序
- 由电子邮件发送程序
- 在办公室编写和测试线路程序，然后传送到开关柜内的一个LOGO! 中。

LOGO! 是速同其保护外罩一起提供的，程序模块（卡）是单独订货的。

注意事项

您不需要由一个模块来后备LOGO! 中的线路程序。

当您退出编程模式时，LOGO! 的线路程序会自动地存储在非挥发性的存储器中。

现在介绍您可以为LOGO! 订货的程序模块（卡）。这个程序模块（卡）能后备在LOGO! 线路程序存储器中的所有数据。

在附录中能找到程序模块（卡）的订货号。

兼容性

... 对当前的型号 (0BA4 LOGO!) :

写入到 0BA4 型LOGO! 内由程序模块（卡）的数据可为任何其它的 0BA4 型LOGO! 所读取。

... 对以前型号的LOGO! (0BA0 到 0BA3) :

程序模块（卡）如包含由以前型号（0BA0 到 0BA3）的LOGO! 所编制的程序和数据，不能用于新一代 0BA4 型LOGO! 。当新的LOGO! 系统检测到这样一相“Old, 老式的”程序模块（卡）时，则输出“Unknown Card/Press ESC, 未知的插卡/按ESC键”信息到显示面板。

线路程序的向上兼容性

为以前型号的LOGO! (0BA0 到 0BA3) 所编写的程序只能通过LOGO! 轻松软件才能用于新一代的0BA4 LOGO!中。

6.1 安全功能 (复制保护)

我们基本上区分有线路程序/复制保护和没有线路程序/复制保护的程序模块 (卡)。

没有保护的程序模块 (卡)

您可以不受到限制地编辑线路程序, 以及在程序模块 (卡) 和 LOGO! 之间交换数据。

有保护的程序模块 (卡)

当线路程序从一个有保护的程序模块 (卡) 传送到 LOGO! 中, 则该线路程序是被保护的。

为了执行这个在 LOGO! 中的程序, 在运行时, 有保护的程序模块 (卡) 必须插入在 LOGO! 中, 也就是说, 存储在程序模块 (卡) 中的线路程序不能由其它的 LOGO! 所复制。

除此之外, 一个保护的线路程序是写保护的。

一个由密码保护的线路程序, 在输入正确的密码后就不再被保护。即您可以编辑程序和删去模块。

注意事项

当您为一个有保护的模块 (卡) 建立线路程序时, 需要指定一个密码, 以便今后能对它进行编辑 (参阅第 3.6.5 节)。

密码和保护功能之间的关系

密码	保护	编辑	复制	删除
-	-	可以	可以	可以
有	-	可以, 通过密码	可以	可以, 通过密码
-	有	不可以	不可以	可以
有	有	可以, 通过密码	可以, 通过密码	可以, 通过密码

指定一个安全功能

为了程序模块 (卡) 的一个线路程序指定复制保护功能, 打开编程模式和选择 “Card, 卡”

1. 将 LOGO! 切换到编程模式 (ESC / >Stop)。
2. 打开主菜单, 选择 “Card” 命令: 按▲或▼键
3. 在 “Card” 中确认您的输入: 按OK键
4. 将 “>” 光标移动到 “CopyProtect, 复制保护”: 按▲或▼键
5. 确认 “CopyProtect”: 按OK键

LOGO! 的显示如下：

```
>No
  Yes
CopyProtect:
  No
```

在最下面一行显示当前的保护设置。

这个功能由默认值所禁止(“No”：禁止)。

启用安全功能

为了设定安全功能：

1. 将“>”光标移动到“ Yes ” 按▲或▼键
2. 确认“ Yes ”： 按OK键

LOGO! 的显示如下：

```
>No
  Yes
CopyProtect:
  Yes
```

注意事项

这只能为程序模块(卡)生成一个线路程序并具有保护功能；线路程序本身必须单独地从LOGO! 复制到程序模块(卡)(可以一开始就进行)。

您总是要将“ No ”状态(安全功能被禁止)更改为“ Yes ”状态(启用安全功能)。

只是在程序模块(卡)中不包含有线路程序时，才能将“ Yes ”状态(启用安全功能)更改为“ No ”状态(安全功能被禁止)。

6.2 插入和卸除程序模块

当您卸除一个带线路程序和复制保护属性的程序模块 (卡) 时, 要注意以下事项。

当系统运行时, 只有程序模块 (卡) 保持为插入状态才执行存储在程序模块 (卡) 中的线路程序。

在您已卸除程序模块 (卡) 时, LOGO! 输出 “ No Program, 没有程序 ” 信息, 在运行时卸除程序模块 (卡) 会导致不允许的操作状态。

总是要注意以下警告:



警告

不要用于指, 也不要通过金属或导电物体接触程序模块开敞的槽。

如无意中 L1 和 N 的极性反接, 程序模块 (卡) 插座有可能带电。

只能由经过训练的合格人员卸除程序模块 (卡)。

卸除程序模块 (卡)

卸除程序模块 (卡)

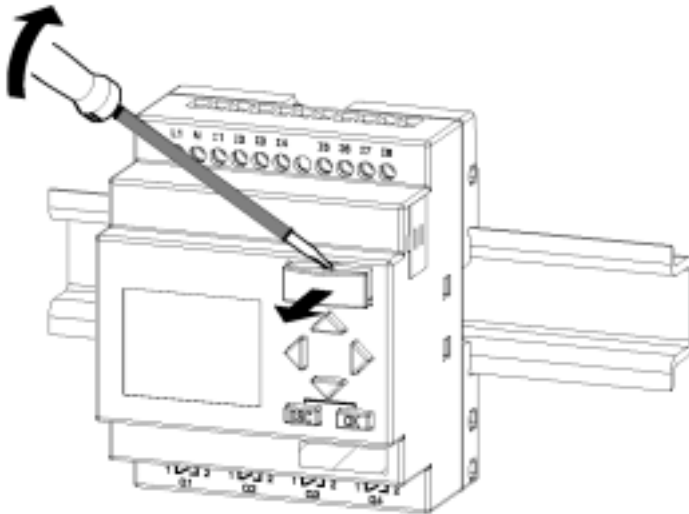

小心地将一个螺丝刀插入程序模块 (卡) 上端的凹槽中, 平稳地程序模块 (卡) 撬离少许, 然后拆下程序模块 (卡)。

插入一个程序模块 (卡)

安装程序模块 (卡), 插槽的右下方有斜切的断面, 程序模块 (卡) 也有相对应的斜切的断面, 这样可避免插入程序模块 (卡) 时出错。将程序模块 (卡) 插入槽内并推动一直到紧密咬合。

6.3 从 LOGO! 复制数据到程序模块(卡)

复制线路程序到程序模块(卡)：

1. 将程序模块(卡)插入到槽内。
2. 将 LOGO! 切换到编程模式 (ESC / >Stop)。

```
>Program..
  Card..
  Clock..
  Start
```

LOGO! 主菜单

3. 打开主菜单，选择“Card”命令：按▼或▲键
4. 按OK键。打开转换菜单。

```
>[LOGO!]→Card
  Card→[LOGO!]
  CopyProtect
```

[LOGO!] = LOGO!

5. 将“>”光标移动到“LOGO! → Card, 从LOGO! 到程序模块(卡)”(如需要)：按▼或▲键
6. 按OK键。

LOGO! 现在将线路程序复制到程序模块(卡)。

当LOGO! 完成复制，自动地返回到主菜单：

```
>Program..
  Card..
  Clock..
  Start
```

线路程序的后备现在存储在程序模块(卡)，这时您可以卸除程序模块。但不要忘记将外罩盖好。

如LOGO! 正在进行复制时出现电源故障，则电源恢复后，必须重新进行复制程序。

注意事项

在LOGO! 中带保护的线路程序的某个密码X也适用于程序模块(卡)中该被复制的线路程序。

6.4 从程序模块 (卡) 复制数据到 LOGO! 中

如您已持有包含线路程序的一个程序模块 (卡)。有二个方法可以将程序复制到 LOGO! 中：

- 当 LOGO! 启动时的自动复制。
- 通过 LOGO! 的 “Card” 菜单。

注意事项

如果在模块 (卡) 上的程序是由某个密码所保护，则被复制在 LOGO! 中的线路程序亦由该密码所保护。

当 LOGO! 启动时自动复制程序

其过程如下：

1. 断开到 LOGO! 的供电 (POWER OFF)。
2. 卸除槽的盖板。
3. 将程序模块 (卡) 插入到有关的槽内。
4. 接通到 LOGO! 的电源。

LOGO! 从程序模块 (卡) 复制程序到 LOGO!。当 LOGO! 完成复制后，它打开主菜单：

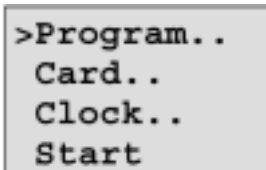

```
>Program..
Card..
Clock..
Start
```

注意事项

在您将 LOGO! 切换到运行模式以前，您必须明确正在由 LOGO! 控制的系统不是会引发易燃易爆事件的源泉。

1. 将 “>” 光标移动到 “Start” 按▲或▼键
2. 按OK键。

通过 “Card” 菜单进行复制

关于更换程序模块 (卡) 的信息还可参阅第 6.2 节。

从一个程序模块复制程序到 LOGO!：

1. 插入程序模块 (卡)
2. 切换 LOGO! 到编程模式 (ESC / >Stop)。

```

>Program..
Card..
Clock..
Start

```

3. 将“>”光标移动到“Card”：按▲或▼键
4. 按OK键打出转换菜单。
5. 将“>”光标移动到“Card→LOGO”：按▲或▼键

```

[ ]→Card
>Card→[ ]
CopyProtect

```

[] = LOGO!

6. 按OK键。

LOGO! 从程序模块 (卡) 复制线路程序到LOGO!。当LOGO! 完成复制后，它自动返回到主菜单。

7 LOGO! 的软件

LOGO! 轻松软件 (LOGO! Soft Comfort) 是适用于PC机上的编程软件包。这个软件包有很多特殊举例如下：

- 一个图形接口，用于通过梯形图（触点图/线路图）或功能块图（功能图表）以离线建立线路程序。
- 在PC机上仿真线路程序。
- 生成和打印线路程序的全部功能块图。
在硬盘或其它存储介质上保存线路程序以作为一个后备。
- 线路程序的比较
- 使功能块的组态更加方便
- 传送线路程序
 - 从 LOGO! 到 PC，和
 - 从 PC 到 LOGO!
- 读取运行小时计数器的数值
- 设定TOD
- 冬季时间/夏季时间的转换
- 在线测试：在运行模式显示LOGO! 的状态变化和过程变量：
 - 数字量I/O，标志，移位寄存器位和光标键的状态
 - 所有模拟量I/O和标志的数值
 - 所有功能块的结果
 - 所选功能块的当前值（包括时间）
- 通过PC (STOP) 来停止线路程序的执行。

LOGO! 传统编程方法的一个替代

正如您所看到的，LOGO! 轻松软件是传统工程方法的一个佼佼的替代物。

1. 开始在您的台式PC机（桌面系统）上开发线路程序。
2. 在实际执行系统程序以前，可在计算机上仿真您的线路程序和修改其功能。
3. 可以为线路程序加入注解和建立硬拷贝。
4. 在PC机文件系统中保存您线路程序的一个拷贝。
5. 只有很少的几个键操作就可以下载线路程序到LOGO! 。

LOGO! 轻松软件

LOGO! 轻松软件使您可以高效、方便和简明扼要地在PC机上生成线路程序（“Wiring by means of Softkey, 应用软键接线”）。在生成线路程序后，或者您可以由系统来决定您的线路程序需要那种型号的LOGO! ，或者您为线路程序预定有关的LOGO! 型号。

格外用户友好的功能：

- 离线编程仿真

- 多个特殊功能状态的同时显示
- 线路程序文档的扩展选项
- 在运行模式时，显示LOGO! 的状态和过程变量
- 一个综合全面的在线帮助

LOGO! 轻松软件可运行于Windows 95/98，Windows NT4.0，Windows Me®，Windows 2000®，Windows XP®，Linux®和Mac OS.X®。LOGO! 轻松软件具有客户机/服务器运行能力。您还可以高度自由和轻松地创建您的线路程序。

LOGO! 轻松软件4.0版本

这是LOGO! 轻松软件的最新版本，您可以在该版本和以后的版本找到所有由这本手册描述的功能和设备的功能度。

更新LOGO! 轻松软件，从1.0版本到3.0版本

只能为LOGO! 轻松软件 1.0 版本、2.0 版或 3.0 版本安装升级软件。
在附录E中可找到订货号。

最新资料和信息

你可以从前言中给出的互联网地址免费下载LOGO! 的演示软件。

7.1 将 LOGO! 连接到一台 PC

连接PC电缆

为了将 LOGO! 连接到PC机，您需要LOGO! PC电缆（在附录E中可找到该电缆的订货号）。

卸除LOGO! 上的外盖或程序模块（卡）并连接PC电缆到该处的插座，连接PC电缆的另一端到PC机的串行端口。

连接PC电缆到USB端口

如您的PC机只配备一个USB接口（通用串行总线接口），则需要一个转换器和一个设备驱动器以连接LOGO! 电缆到这个接口。当您为转换器安装驱动器时，应遵照屏幕上的指示进行。当您选择驱动器时，要明确您指定的Windows操作系统是正确的。

将LOGO! 切换到PC↔LOGO! 模式

1. 从您的PC机上将带/不带显示的LOGO! 切换到STOP（参考LOGO! 轻松软件的在线帮助），在一个带显示的LOGO! 型选择ESC/>Stop命令，并确认“ Yes ”输入项。

当LOGO! 为STOP且已与PC机，则接受以下PC命令：

- 切换到RUN（运行）模式
- 读/写线路程序
- 读/写夏季时间/冬季时间

2. 当您在STOP状态启动上装/下载时，则自动显示以下内容：



注意事项

一直到 0BA3 以前的版本，带或不带显示的LOGO! 均会自动地切换到PC↔LOGO! 模式。其过程如下：

1. 断开到LOGO! 的电源。
2. 卸除LOGO! 的外盖或程序模块（卡）并连接电缆到该处的插座。
3. 接通电源。

LOGO! 自动地切换到PC↔LOGO! 模式。

现在PC机能访问LOGO! 。关于这个功能的信息，参阅LOGO! 轻松软件的在线帮助。

关于没有显示的LOGO! 型号的详细信息，参阅附录C。

关闭PC↔LOGO! 模式

当完成数据传送后，则到PC的连接自动地停止。

注意事项

如由LOGO! 轻松软件建立的线路程序带有密码保护，则线路程序和通过行均下载到LOGO! 。在结束数据传输时启用密码提示。

只有在LOGO! 轻松软件中输入正确的密码才可能上装在LOGO! 中建立的有密码保护的线路程序。

8 应用

为了使用户了解 LOGO! 范围广泛的应用领域，在这一章给出一组应用实例。每个实例包括其原始解决方案的线路图并与采用LOGO! 的解决方案进行比较。

你可找到下列各项应用的解决方案：

楼梯或走廊的照明系统	8-2
自动门	8-5
空调系统	8-11
工业门	8-15
几个工业门的监控和集中控制	8-18
成行日光灯的控制	8-21
服务水水泵	8-24
其它的应用项目	8-27

注意事项

LOGO! 的应用示例是免费提供给所有我们的客户。但对所提供的实例不作出承诺，只是讲解如何使用LOGO! 的一般规则。这些实例与用户特定的应用可能有所不同，因而用户运行其系统应自己承担责任。我们建议用户参考有关的国家标准以及与系统有关的安装规则。

虽然已为逻辑操作（基本功能，参阅第 4.2 节）提供了 4 个输入。然而为了程序的清晰、明了，本章的图例只显示最多为 3 个输入。对第 4 个输入的编程和参数赋值与其它的 3 个输入相同。

应该说明，错误在所难免，我们保护作修改的权利。

这些应用实例和更深入应的技术诀窍可在前言中互联网URL下找到。

8.1 楼梯或走廊的照明

8.1.1 楼梯照明的要求

楼梯照明系统需满足以下要求：

- 如楼梯上有人，照明应亮。
- 如楼梯上没有人，应断开照明以节电。

8.1.2 以前的解决方案

以前有两种控制照明系统的方案：

- 使用电流脉冲继电器
- 使用自动楼梯照明开关

这两种照明系统的接线是相同的。

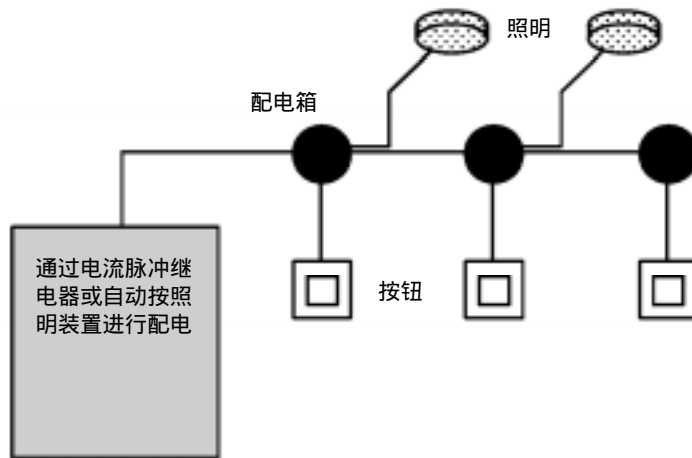

使用的元件

- 瞬时开关
- 自动楼梯照明装置或电流脉冲继电器

采用脉冲继电器的照明系统

使用脉冲继电器时，其功能如下：

- 按任何按钮：照明系统接通
- 再次按任何按钮，照明系统断开

缺点：人们经常会忘记将照明系统断开

有自动楼梯照明的系统

应用自动装置时，照明系统的功能如下：

- 按任何按钮：照明系统接通
- 经过预置的时间后，照明系统自动断开

缺点：不能延长时间（例如，为了清理楼梯需要延长照明时间）。如要求自动照明装置保持常亮，则布局按钮开关的位置很困难，或甚至不可能接触到。

8.1.3 使用 LOGO! 的照明系统

使用 LOGO! 可替换自动楼梯照明装置或脉冲继电器。只需要使用 LOGO! 一种装置就能完成两种功能（定时的延时断开和脉冲继电器）。尤其突出的优点是不需要改变接线，就能完成附加的功能。以下为几个例子：

- 使用 LOGO! 实现的脉冲继电器
- 使用 LOGO! 实现的自动楼梯照明系统
- LOGO! 作为多功能开关，具有以下功能：
 - 接通照明：
 - 照明常接通
 - 断开照明

应用 LOGO! 230RC 的照明系统的接线

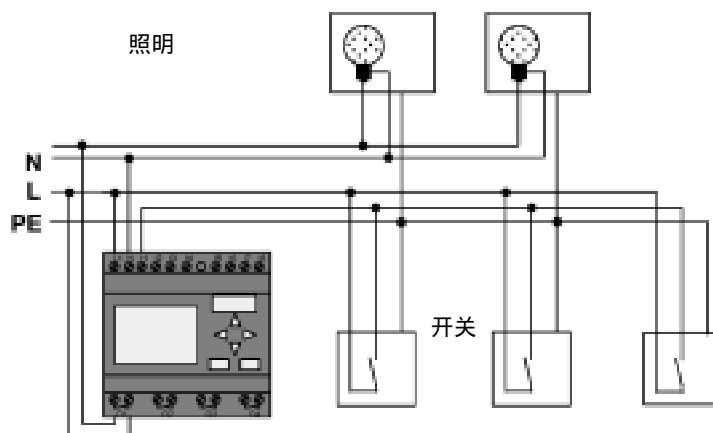

应用 LOGO! 的照明系统的外部接线和常规的楼梯和走廊的照明系统的接线相同。所不同的是替换了脉冲继电器或自动楼梯照明装置。增加的功能可直接输入到 LOGO!。

应用 LOGO! 的脉冲继电器

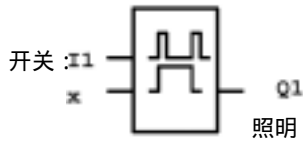

输入端I1 有脉冲信号时，输出Q1 接通或断开。

应用 LOGO! 的自动楼梯照明系统

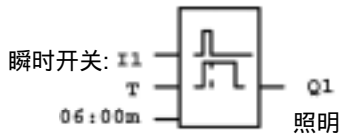

输入端 I1 有脉冲信号时，输出端Q1 接通并保持 6 分钟后断开。

应用 LOGO! 实现多功能开关

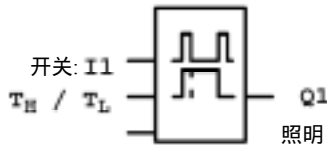

当输入I1 有一个脉冲信号时，输出Q1 接通并延续预置时间T_H后断开。
保持压下瞬时开关为指定的T_L时间，则照明为常亮。

8.1.4 选择特殊和增强功能

以下选择可作为增强功能或节约能源：

- 在自动断开照明之前，照明闪烁。
- 可以集成不同的中央控制功能：
 - 中央控制断开
 - 中央控制接通（紧急按钮）
 - 通过日照控制开关来控制所有照明或某一单独的线路
 - 由集成的定时器进行控制（如常亮照明只到24:00为止或在某些时候不需要常亮照明）。

在预设置时间到达后（例如3h）自动断开常亮照明。

8.2 自动门

在超级市场、公共建筑、银行、医院等的入口，经常使用自动门控制系统。

8.2.1 自动门的要求

- 有人接近时，门必须自动打开。
- 门应保持打开，直到门的通道上已没有任何人。
- 如门的通道已没有任何人，门必须在很短的时间内，自动关闭。

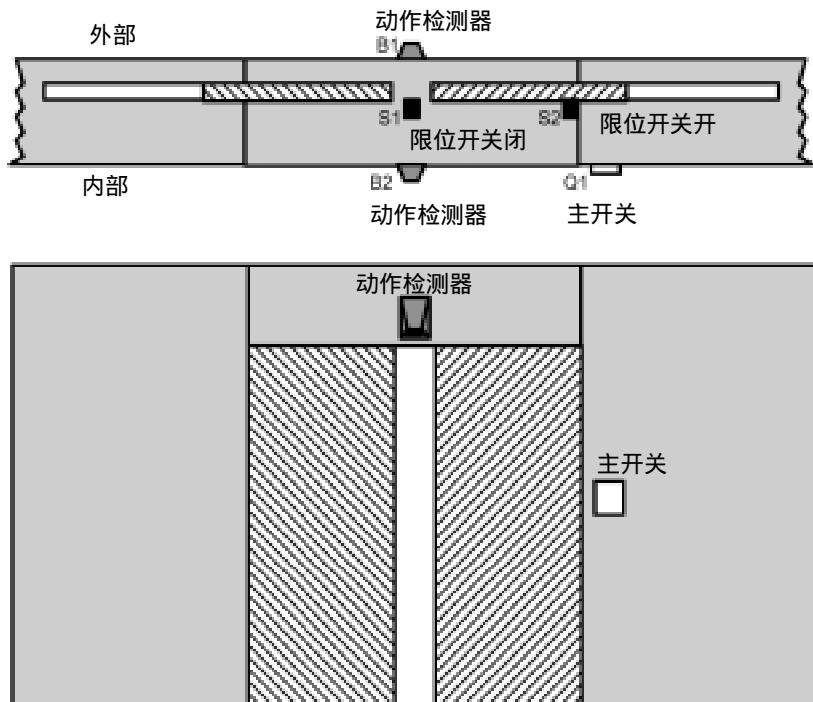

门通常由具有安全离合器的电机驱动，这样可避免将人挤压而受伤。控制系统通过主开关连接到主电源。

8.2.2 以前的解决方案

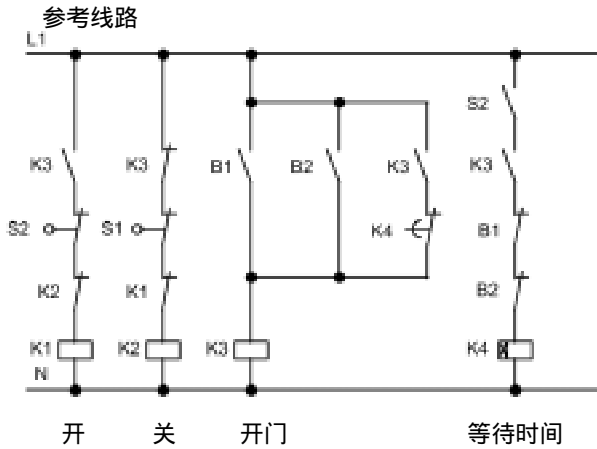

只要动作检测器B1 或B2 检测到有人出现，则接通K3 并将门打开。
如两个检测器在一个很短的时间内均没有检测到有人出现，则激励K4 并将门关闭。

8.2.3 应用 LOGO! 的门控制系统

LOGO! 使线路简化，只需将动作检测器、限位开关和主接触器连接到 LOGO!上即可。

使用LOGO! 230RC的门控制系统的接线

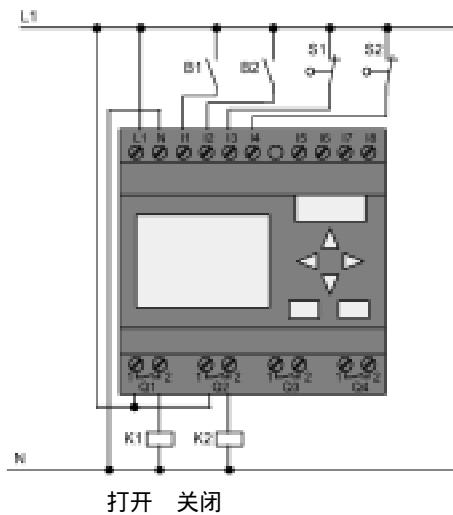

使用的元件

- K1 开门主接触器
- K2 关门主接触器
- S1 (常闭触点) 关门限位开关
- S2 (常闭触点) 开门限位开关
- B1 (常开触点) 门外的红外线动作检测器
- B2 (常开触点) 门内的红外线动作检测器

使用 LOGO! 的门控制系统功能块图

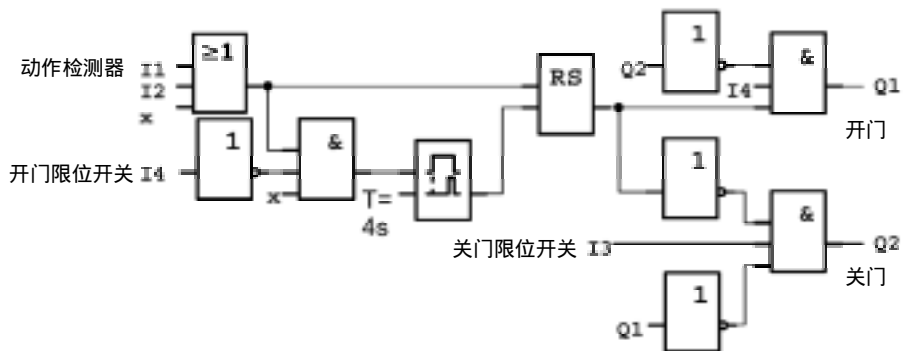

以上是对应于常规门控制系统解决方案的功能块图。

应用LOGO!的功能可简化这个功能块图，应用断开延时代替锁存继电器和接通延时，以下是简化后的功能块图：

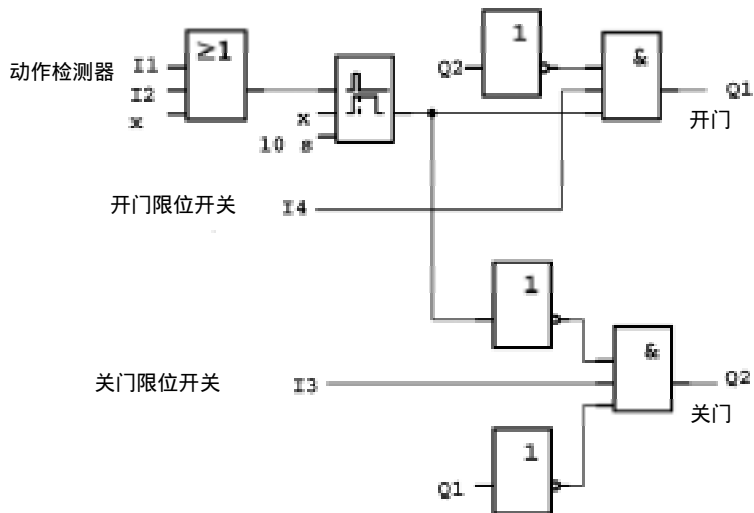

8.2.4 选择特殊和增强功能

应用以下方法可改进功能和增强用户友好性：

- 连接附加控制开关：具有开门 - 自动 - 关门功能（O-A-C）
- 连接蜂鸣器到 LOGO! 的其中一个输出端以警告什么时候门将要关闭。
- 可根据时间或方向将门打开（例如只在营业时间开门，或在将要关门的时间，只有从内往外走时，门才能打开）。

8.2.5 LOGO! 230 RC 的增强功能方案

LOGO! 增强功能的接线

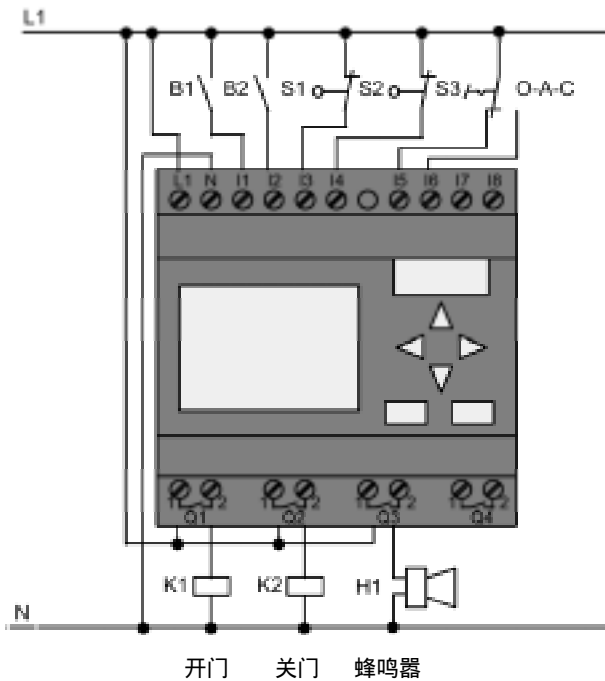

增强功能的 LOGO! 功能块图

时间段 1 :
星期一到星期五
开门 = 09:00
关门 = 18:00

时间段 2 :
星期六
开门 = 08:00
关门 = 13:00

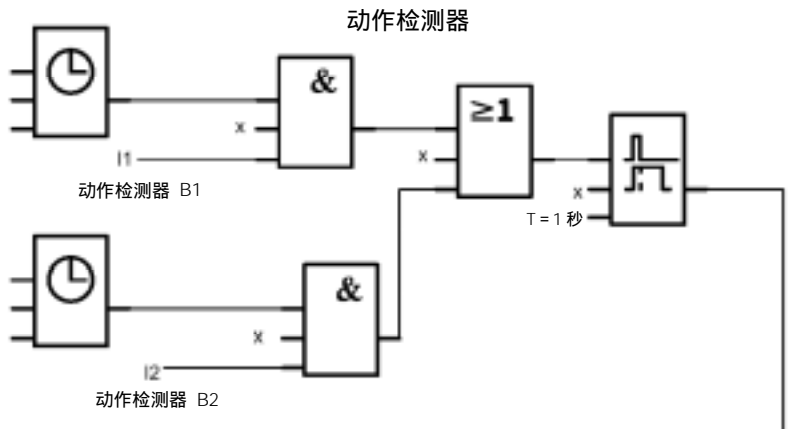

驱动关门电机

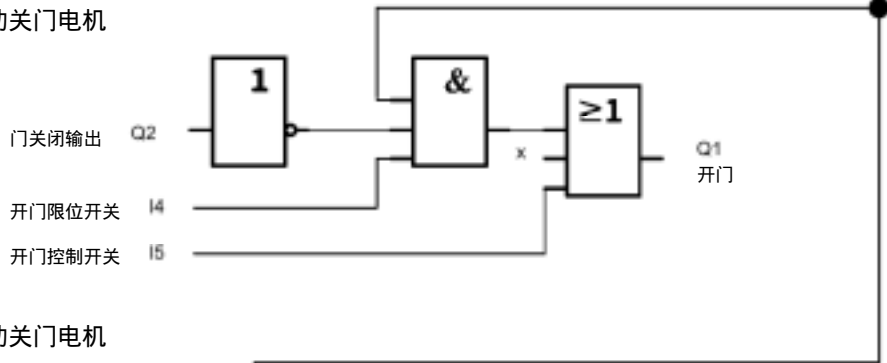

驱动关门电机

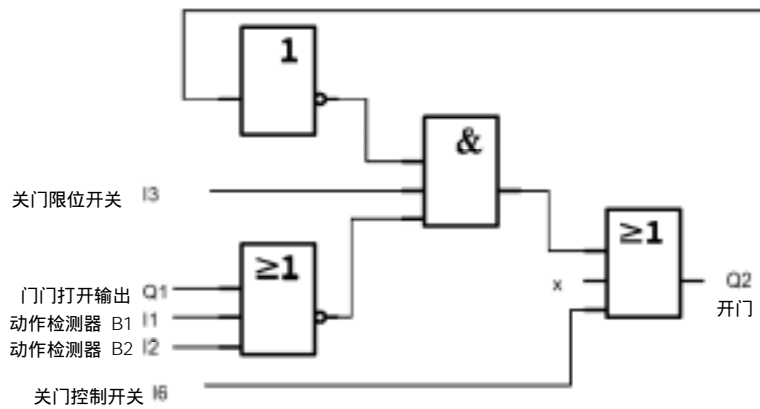

动作检测器

在营业时间，只要有人从外面进入商店，动作检测器B1 将激励开门电机。如有人离开商店，动作检测器B2 将激励开门电机。

在商店关门时间，动作检测器B2 使开门电机继续运行 1 小时，以便使顾客有时间离开商店。

激励开门电机

输出端 Q1 接通并激励开门电机，当：

- 操作控制开关 I5 (门一直打开)，或
- 动作检测器指示已有人接近门，以及
- 门还没有完全打开 (I4限位开关没有闭合)。

激励关门电机

输出 Q2 接通并激励开门电机，当：

- 操作控制开关 I6 (门一直关闭)，或
- 动作检测器指示没有人接近门，以及
- 门还没有全部关闭 (I3限位开关没有闭合)。

蜂鸣器

连接蜂鸣器到输出端 Q3。当门将要关闭时，蜂鸣器响很短时间 (本例为 1 秒)。安装蜂鸣器需在 Q3 端输入以下线路程序：

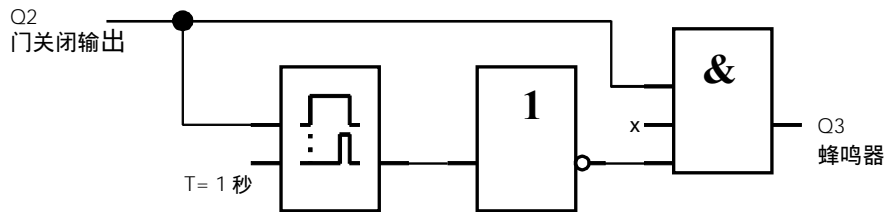

8.3 空调系统

8.3.1 空调系统的要求

空调系统能将新鲜空气送入室内，又能将废气排出室外。以下是示例：

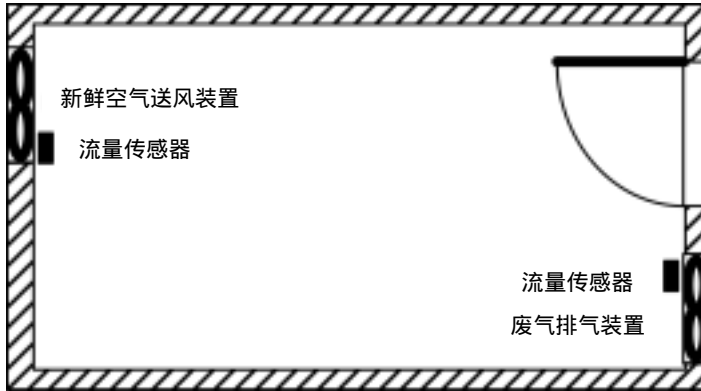

- 房间安装有废气排气装置和新鲜空气送风装置。
- 由流量传感器控制送风和排气装置。
- 在任何时候室内都不允许形成过压。
- 只有流量传感器指示废气排气装置工作正常，新鲜空气送风装置才能投入运行。
- 送风装置或排气装置如出现故障，则报警灯亮。

以前通风系统的控制线路图如下：

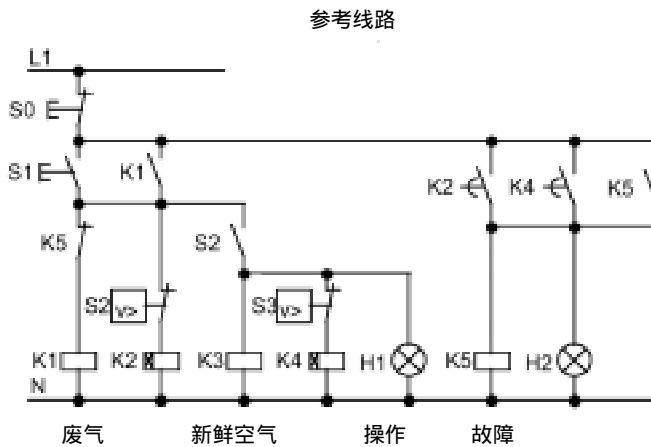

通风系统由流量传感器控制。如室内没有空气流通，则等待一个短暂时间，将系统断开并报告故障，作为响应，用户应按下OFF（断开）开关。

除流量传感器外，通风系统还需要一定数量的开关装置作为分析线路。这个分析线路可由一台 LOGO! 模块代替。

应用 LOGO! 230RC 的通风系统接线图

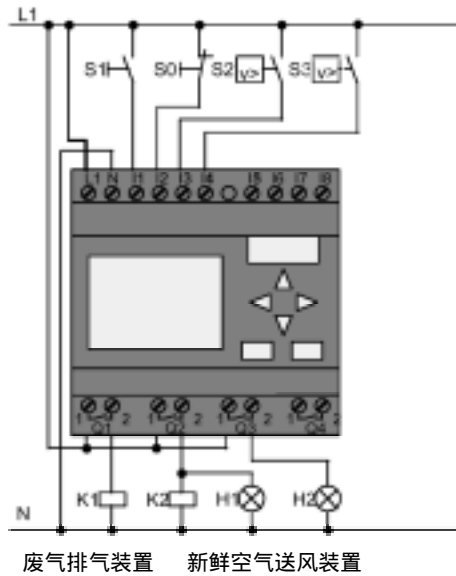

使用的元件

- K1 主接触器
- K2 主接触器
- S0 (常闭触点) 停止按钮
- S1 (常闭触点) 启动按钮
- S2 (常开触点) 流量监视器
- S3 (常开触点) 流量监视器
- H1 报警灯
- H2 报警灯

应用 LOGO! 功能块图的解决方案

应用 LOGO! 的空调系统的功能块图如下：

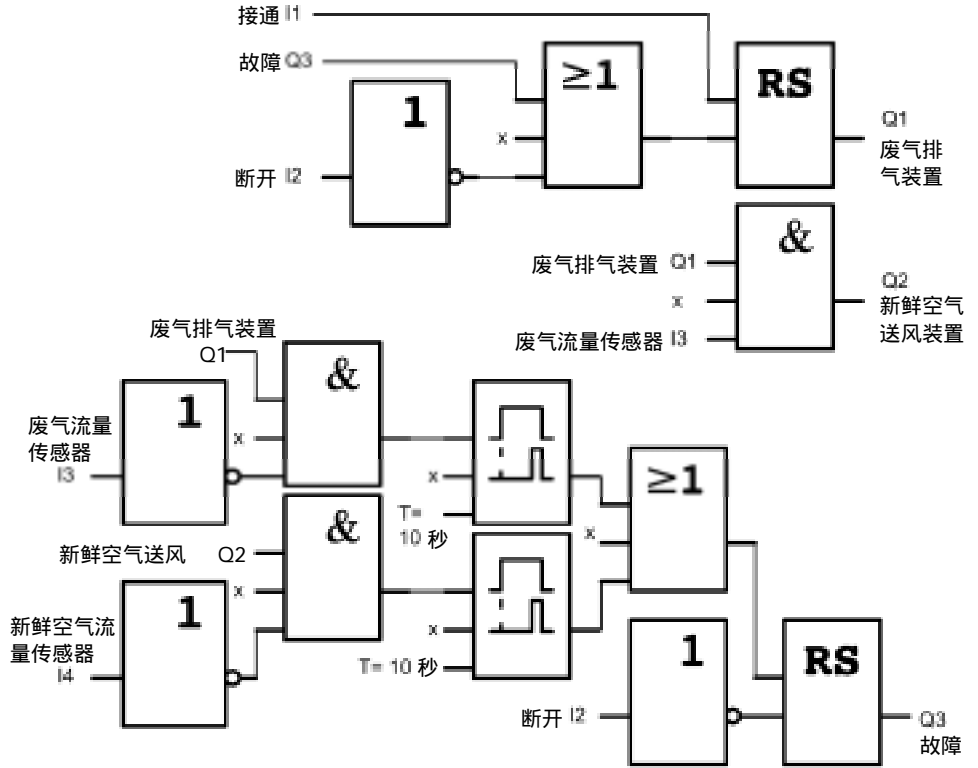

8.3.2 使用 LOGO! 的优点

使用 LOGO! 模块就不需要许多开关装置，这样就可节省在控制柜内安装开关的时间和空间。在某些情况下，您甚至可以使用较小的控制柜。

使用 LOGO! 增加的功能

- 空闲的输出端 (Q4) 可用作分离的报告故障事件或电源故障的信号点。
- 可以交替断开通风装置。

不需要增加开关装置便能完成这些功能。

增强功能解决方案的 LOGO! 功能块图

如下图线路所示，在 Q1 和 Q2 输出端的空调装置是经由以下线路接通和断开的。

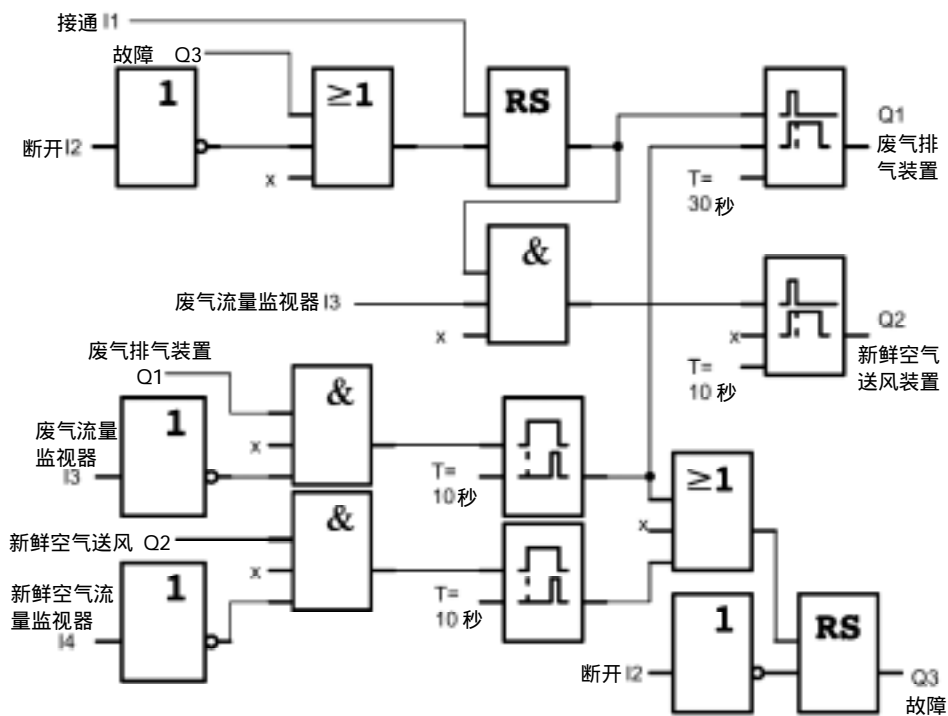

也可以通过输出端 Q4 生成一个信息：

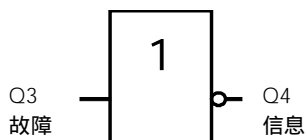

系统运行时，输出端 Q4 的触点是常闭的。除非电源故障或系统故障，继电器 Q4 的触点是不会释放的。例如，该触点可用作远程故障指示。

8.4 工业门

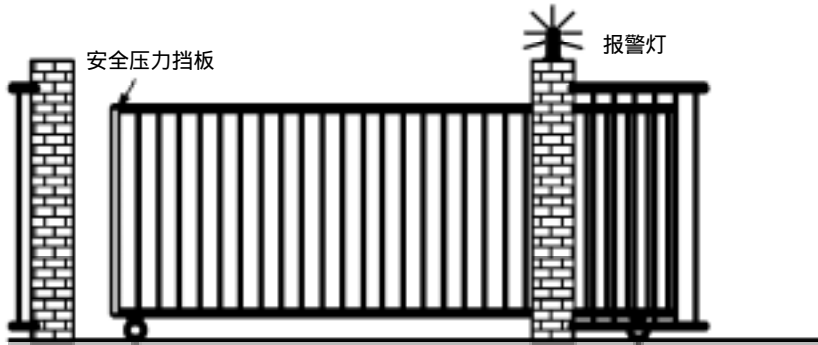

在公司办公场所的入口处总是有一个经常闭合的门，这个门仅在车辆出入时打开。门由门卫控制。

8.4.1 门控制系统的要求

- 由门卫打开、关闭大门，门卫在警卫室通过按钮控制大门。
- 门通常是完全打开或完全关闭，但开关门的动作能在任何时候中断。
- 在门即将移动前5秒钟，报警灯开始闪烁，只要门在移动，报警灯就持续闪烁。
- 安装有安全压力挡板，保证门关闭时不会有人受伤和不会夹住或损坏物品。

8.4.2 以前的解决方案

有多种多样的控制系统用来驱动自动门，下图为一种可能的自动门控制线路图：

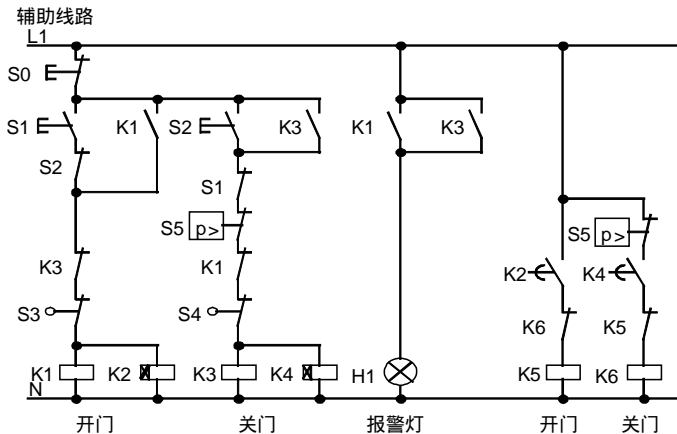

应用 LOGO! 230RC 的自动门控制系统接线图

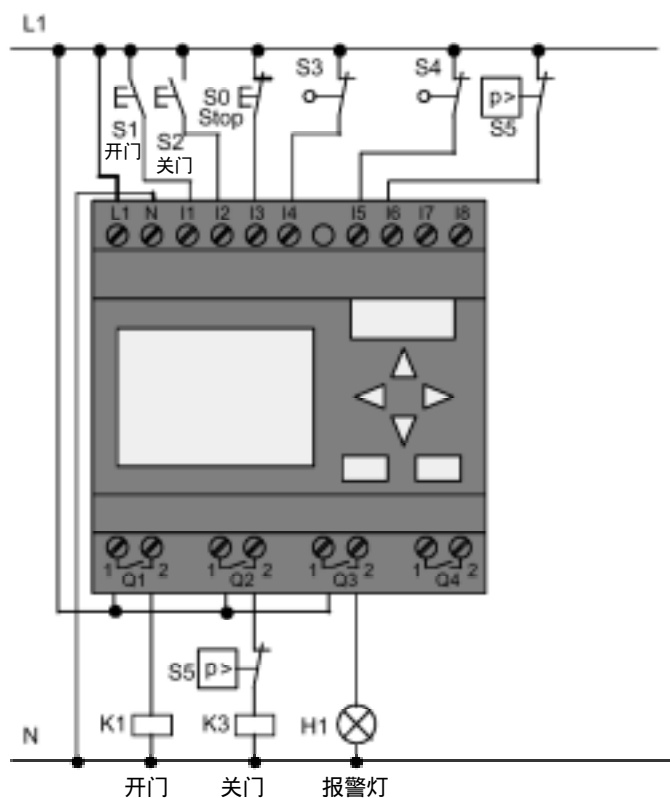

使用的元件

- K1 主接触器
- K2 主接触器
- S0 (常闭触点) 停止按钮
- S1 (常开触点) 开门按钮
- S2 (常开触点) 关门按钮
- S3 (常闭触点) 开门位置传感器
- S4 (常闭触点) 关门位置传感器
- S5 (常闭触点) 安全压力挡板

使用 LOGO! 的功能块图

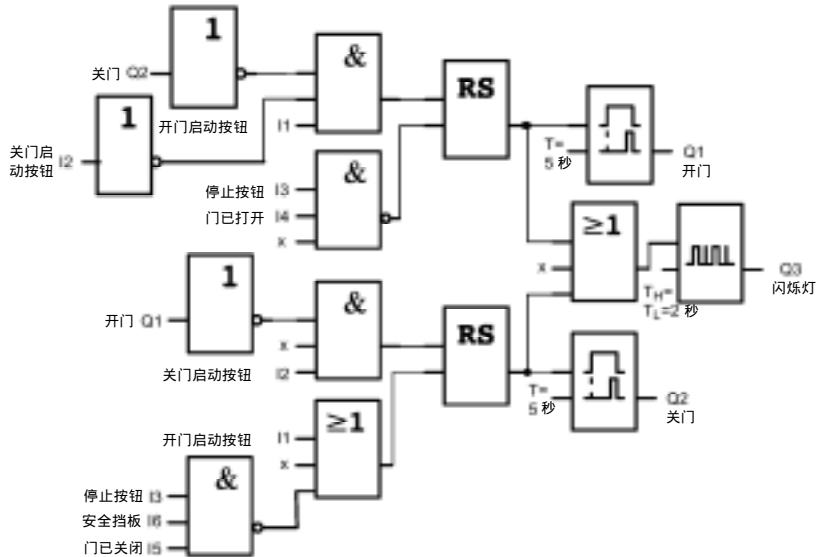

开门或关门按钮控制门的移动和避免门向与当前移动方向相反的方向移动。当按下停止按钮或门到达有关的限位开关时，门停止移动。通过安全挡板可中断关门动作以避免关门时卡住人和物。

8.4.3 LOGO! 的增强功能方案

增强功能的方案是，当安全挡板起作用时，门会再度自动打开。

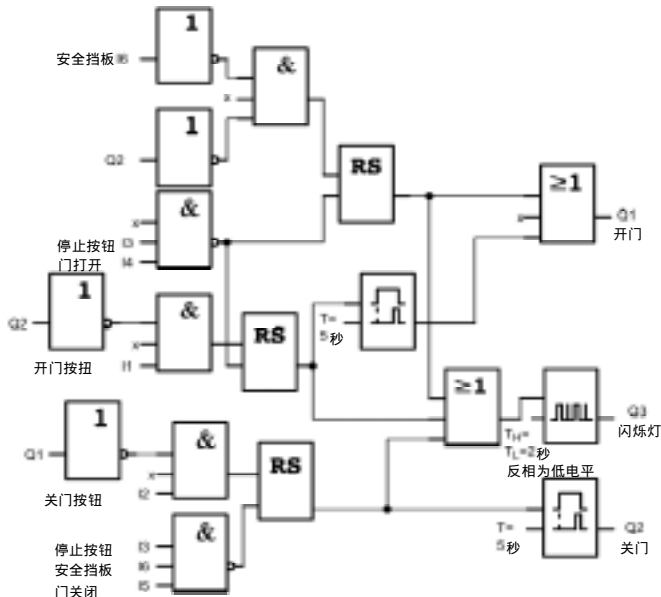

8.5 几个工业门的监视和集中控制

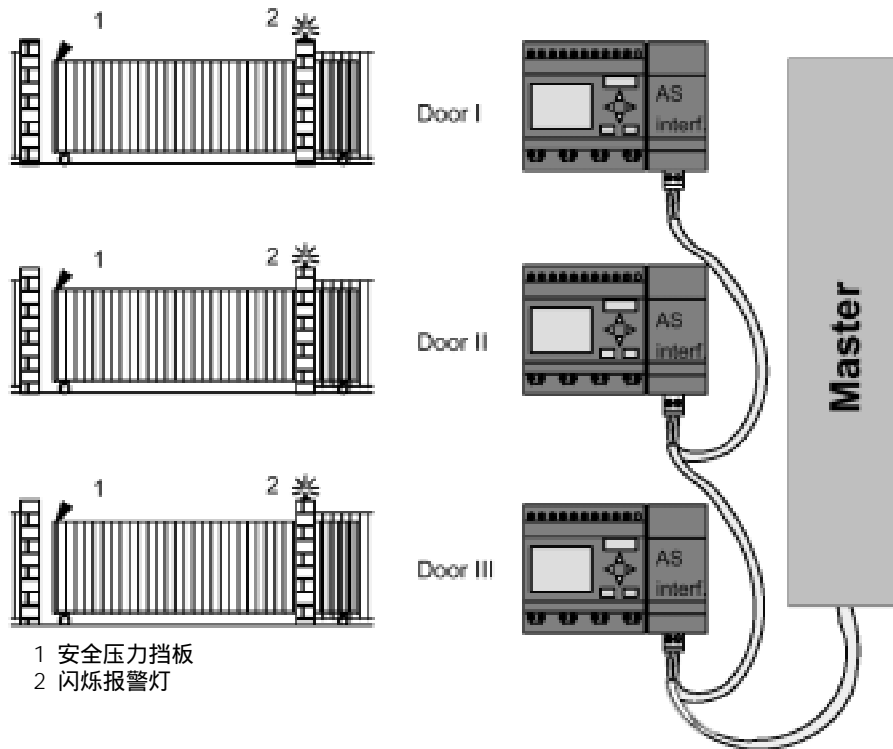

经常有几个不同的入口可到达公司的办公地点，并不是所有的门始终都能直接由门卫监控，但可通过位于中央控制室的门卫进行监视和操作。

此外，应该使门有可能就地由人操作（立即开门或关门）。

每个门应用一个 LOGO! 230 RC 和一个 AS-i 通讯模块。这些模块通过总线系统与主站内部连接。其它门控制系统的结构是相同的。

8.5.1 门控制系统的要求

- 每个门可由拉线开关打开和关闭，门一般都是全部打开或关闭。
- 每个门并可由门上的按钮就地打开或关闭。
- 由于有总线系统，因此门卫能在门卫室操作开门和关门。在门卫室具有囑关门的状态指示。
- 在门开始移动前5秒钟，闪烁报警灯开始闪烁。只要门在移动，报警灯始终闪烁。
- 由于使用安全压力挡板，因此关门时不会伤人或损坏物品。

使用 LOGO! 230 RCLB11的门控制系统的接线图

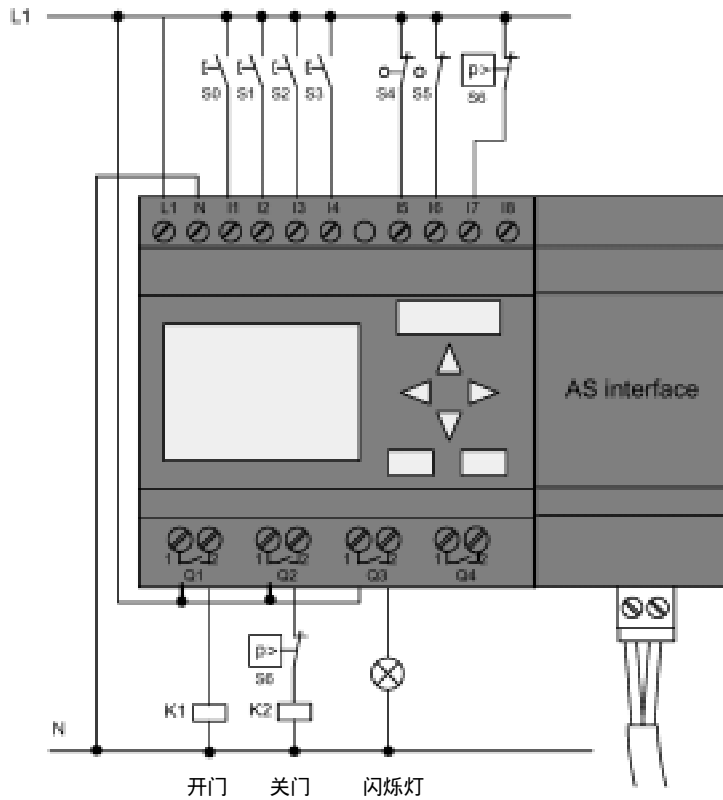

使用的元件

- K1 主接触器，开门
- K2 主接触器，关门
- S0 (常开触点) 开门拉线开关
- S1 (常开触点) 关门拉线开关
- S2 (常开触点) 开门按钮
- S3 (常开触点) 关门按钮
- S4 (常闭触点) 开门限位传感器
- S5 (常闭触点) 关门限位传感器
- S6 (常闭触点) 安全压力挡板

主站控制系统

- Q5 开门限位传感器
- Q6 关门限位传感器
- I9 外部开门按钮
- I10 外部关门按钮

使用 LOGO! 方案的功能块图

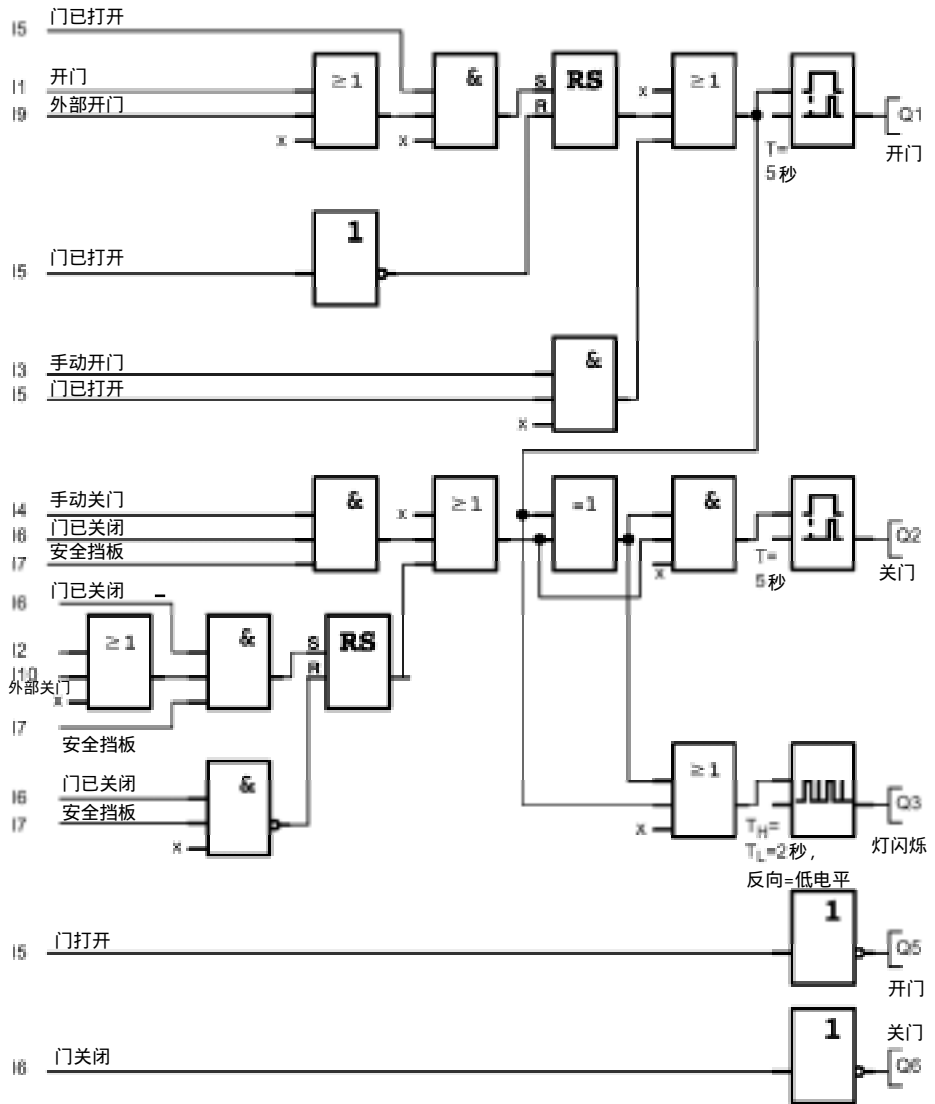

开门和关门启动按钮控制门的移动和避免门向与当前移动方向相反的方向移动。当按钮门到达有关的限位开关时，门停止移动。通过安全挡板可中止门的移动以避免关门时卡住人和物。

8.6 成行日光灯的控制

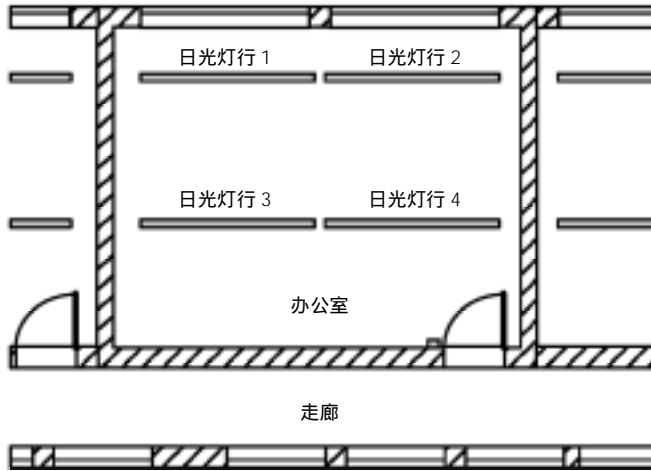

规划公司照明系统时，使用的灯的类型和数量取决于所需的照明亮度。为了有效使用经费，日光灯经常排列成一行。根据房间的不同要求，将日光灯再细分成若干开关线路。

8.6.1 照明系统的要求

- 不同的日光灯行应能就近开关。
- 如房间的窗户一侧有足够的自然光，则通过亮度敏感开关将照明灯自动断开。
- 晚上8:00，照明灯自动断开。
- 任何时候均可就地手动开关照明灯。

8.6.2 以前的解决方案

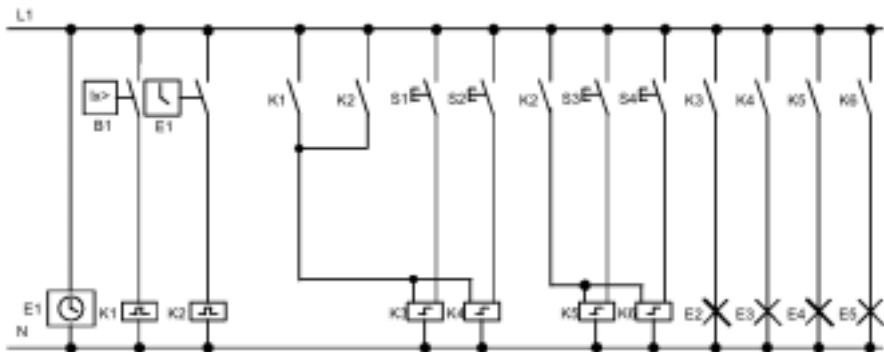

通过门旁的按钮控制脉冲继电器以控制照明灯。与此独立的是，通过定时器使脉冲继电器复位，也可以通过亮度敏感开关（经集中断开的输入点）复位脉冲继电器。通过脉冲继电器可缩短断开命令的脉冲宽度，这样在照明灯断开后仍有可能就地操作灯的开和关。

所需元件：

- 按钮S1 ~ S4
- 日光控制开关B1
- 定时器E1
- 脉冲继电器K1和K2
- 可集中断开的脉冲开关K3 ~ K6

以前解决方案的缺点

- 为了实现要求的功能，需要大量的接线。
- 大量的机械部件会带来显著的磨损和高昂的维修费用。
- 更改功能所需的工作量大。

8.6.3 使用 LOGO! 230RC 的日光灯行控制

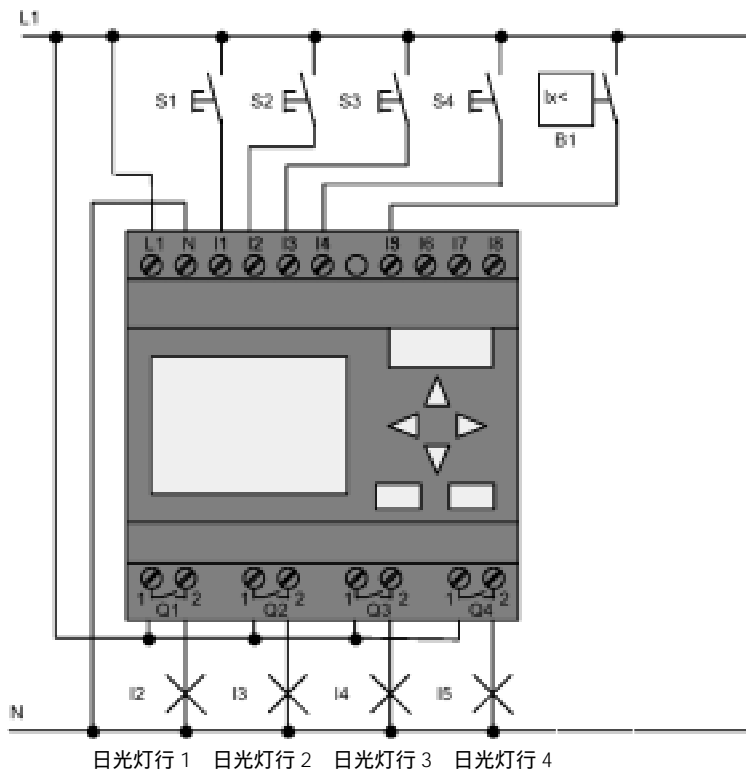

使用的元件

- S1 ~ S4 (常开触点) 瞬时按钮
- B1 (常开触点) 日光控制开关

使用 LOGO! 方案的功能图

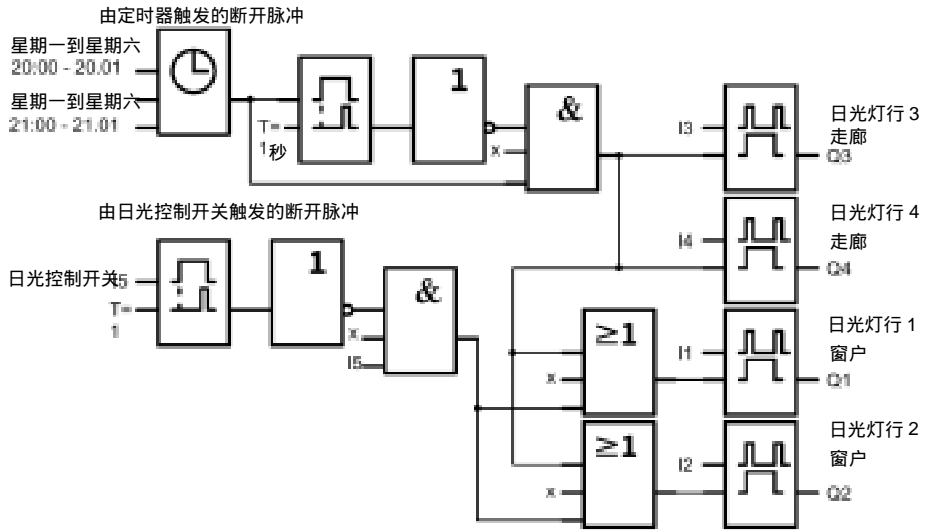

使用 LOGO! 解决方案的优点

- 在负载功耗不超过输出的开关容量情况下，可直接将灯连接到 LOGO!，大于输出开关容量的负载应使用功率接触器。
- 可直接将亮度敏感开关连接到 LOGO! 的一个输入点。
- 不需要外部的定时器，因为这个功能已集成在 LOGO! 中。
- 由于需要的开关器件少，也就是说，能安装在更小的配电箱中，因而节省空间。
- 可减少设备。
- 照明系统很容易修改。
- 根据需要可设置附加的开关定时（在一天结束后，顺序地关断照明）。
- 很容易将亮度敏感开关的作用提供给所有的灯或已改动的灯组。

8.7 服务水水泵

家庭中除饮用水外，雨水的应用日益增多，这样可以省钱并改善环境，应用雨水的例子如下：

- 洗衣
- 花园浇水系统
- 盆栽植物浇水
- 洗车
- 冲洗厕所

下图说明雨水应用系统是如何运行的：

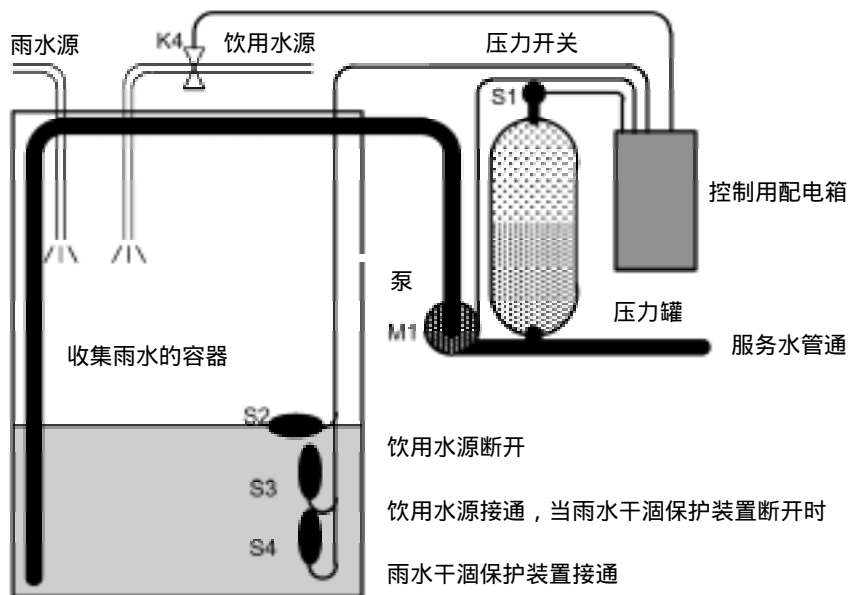

雨水收集在容器中，然后从该容器经由泵站泵入服务用水水管道系统，可以如饮用水那样从管道应用雨水。如该容器中的雨水干涸，该系统能提供饮用水。

8.7.1 服务用水水泵控制系统的要求

- 能整天供应服务用水，在应急情况下，控制系统必须能自动切换到饮用水系统。
- 当切换到饮用水系统时，饮用水系统不能混入雨水。
- 如雨水容器中没有足够的雨水，则服务用水水泵不能接通（雨水干涸保护）。

8.7.2 以前的解决方案

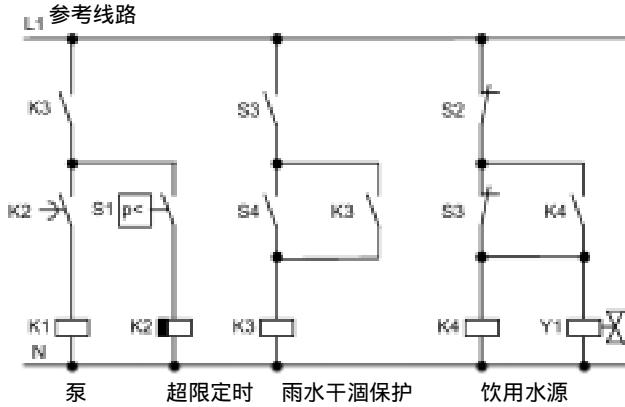

泵和螺线管阀由一个压力开关和三个在雨水容器中的浮子（水位）开关控制。当压力降低到最低允许值时，泵必须接通。达到运行压力时，经过几秒钟的短超限时间后再次断开。如较长时间用水，引入超限定时可避免泵经常的接通和断开。

8.7.3 使用 LOGO! 230RC 的雨水泵

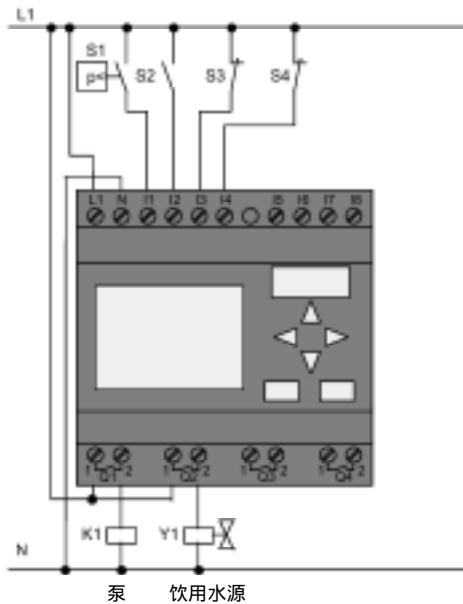

除 LOGO! 以外，只需要用压力开关和浮子开关来控制泵。如使用三相电机，则需要一个主接触器以开关水泵。使用单相交流泵时，如交流电机所需的电流大于输出继电器 O1 能提供的电流，则需增加一个接触器。螺线管阀的功耗通常足够小，因此能直接由输出 O1 控制。

- K1 主接触器
- Y1 螺线管阀
- S1 (常开触点) 压力开关
- S2 (常开触点) 浮子开关
- S3 (常闭触点) 浮子开关
- S4 (常闭触点) 浮子开关

使用 LOGO! 的功能块图

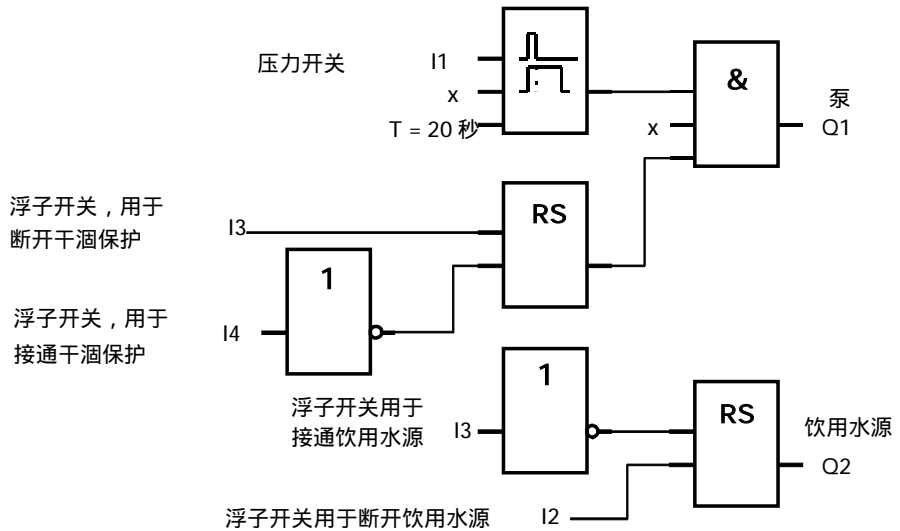

8.7.4 选择特殊和增强功能

在功能块图上，可看到如何内部连接泵和螺线管阀的控制系统。布线结构对应于线路图。对特殊应用，可集成增强功能。通用雨水泵还需以下附加的装置：

- 在某些特定时间使泵能启动的装置
- 紧急或存在缺水的指示
- 系统故障报告

8.8 其它应用

除上述介绍的应用以外，我们还在 Internet 网上（参阅前言的URL）。以下是一些应用例子：

- 温室植物浇水
- 传送带控制系统
- 弯曲机的控制
- 商店橱窗照明
- 电铃系统（例如用于一个学校）
- 停车地段监视
- 外部照明
- 百页窗控制系统
- 公寓大楼的内部和外部照明
- 奶油搅拌器的控制系统
- 体育馆照明
- 3种恒定负载的控制
- 用于大截面电缆焊接机的顺序控制系统
- 步进开关（例如用于风扇）
- 锅炉顺序控制
- 多个泵集中控制的控制系统
- 切割装置（例如用于费爆线）
- 监视使用的时间阶段（例如用于太阳能系统）
- 智能脚（Intelligent foot）开关（例如用于预选速度）
- 提升平台的控制
- 纺织品浸染 加热和传送控制系统
- 粮仓充填系统等等

还可在 Internet 网上找到这些应用的介绍和有关的线路图。可使用Adobe Acrobat Reader 读这些*.pdf文件。如果已经在PC上安装LOGO! 轻松软件，就可很简单地点击磁盘图符下载有关的线路图，使它们适配您的应用，并通过PC电缆将它们直接下载至LOGO! 。

使用LOGO! 的优点

LOGO! 具有多种特别有用的属性：

- 集成的 LOGO! 功能可代替一定数量的辅助开关设备。
- 节省接线和安装工作（因为接线可在 LOGO! 内部完成）。
- 在控制柜/配电箱内要求减少元件所需空间的应用，甚至可较小的控制柜/配电箱就可提供足够的空间。
- 以后如增加或改变功能，不需要安装附加的开关设备或接线。

- 为家庭或建筑物安装新的、增加的功能，例如：
 - 居室安全系统：编程 LOGO! 使用户在度假时居室灯有规律地接通和断开，或百叶窗打开、关闭。
 - 中央加热系统：编程 LOGO! 使得仅在确实需用水或加热时才运行循环泵。
 - 冷却系统：编程 LOGO! 使冷却系统有规律地自动解冻以节能。
 - 水池和阳台定时自动接通照明。
- 最后但非最不重要的您可以：使用市场上能提供的按钮和开关，这样易于安装一个家用系统。
- LOGO! 内装有电源，能直接连接到室内电源插座。

您还需要更多的信息吗？

关于LOGO! 的更详细信息，可浏览我们的网页（参阅前言的URL）。

您还有什么建议吗？

毫无疑问，LOGO! 有更多非常有用的应用，如用户知道其中一二，为什么不尽快写信给我们呢？我们会认真收集用户提供的建议，并尽可能逐个研究。因此，请给我们写信吧，即使是一行字，不管您的 LOGO! 线路是多么简单或特别复杂，收到任何建议，我们都非常高兴。

通讯地址：

Siemens AG
A&D AS SM MA
PO box 48 48
D-90327 Nürnberg

通讯地址：

北京市朝阳区望京中环南路七号A&D，AS
电话：86-10-64721888
传真：86-10-64739213

A 技术数据

A.1 通用技术数据

项 目	测试符合于	数 值
LOGO! 基本型： 尺寸 (W×H×D) 重量 安装		72 × 90 × 55mm 约190 g 安装35 mm DIN导轨上， 宽度为4个模块或墙面安装
LOGO! 扩展模块： 尺寸 (W×H×D) 重量 安装		36 × 90 × 55mm 约90 g 安装35 mm DIN导轨上， 宽度为4个模块或墙面安装
气候环境条件		
环境温度 水平安装 垂直安装	低温符合 IEC 60068 - 2 - 1 高温符合 IEC 600688 - 2 - 2*	0 ~ 55 0 ~ 55
存储/运输		-40 °C ~ +70 °C
相对湿度	IEC 60068 - 2 - 30	从10 % ~ 95% 无凝结
大气压力		795 ~ 1080 hPa
污染物质	IEC 60068 - 2 - 42 IEC 60068 - 2 - 43	SO ₂ 10 cm ³ /m ³ , 4 天 H ₂ S 1 cm ³ /m ³ , 4 天
机械条件环境		
保护模式		IP 20
振动	IEC 60068 - 2 - 6	5...9 Hz (恒幅 3.5 mm) 9 ~ 150 Hz (恒加速度1g)
冲击	IEC 60068 - 2 - 27	18 次冲击 (半正弦15g/11ms)
坠落	IEC 60068 - 2 - 31	坠落高度50 mm
自由落体 (带包装)	IEC 60068 - 2 - 32	1 m

技术数据

项 目	测试符合于	数 值
电磁兼容性 (EMC)		
噪声辐射	EN 55011/A EN 55022/B EN 50081 - 1 (家用领域)	限制等级B, 组1
静电放电	IEC 61000 - 4 - 2 严酷等级 3	8 kV空气放电 6 kV触点放电
电磁场	IEC 61000 - 4 - 3	场强10 V/m
在电缆和电缆屏蔽上的高频电流	EN 61000 - 4 - 6	10V
短促脉冲	IEC 61000 - 4 - 4 严酷等级 3	2 kV (电源和信号线)
高能浪涌脉冲 (只适用于 LOGO! 230....)	IEC 610001 - 4.5 严酷等级3	1 kV (电源线) 对称 2 kV (电源线) 不对称
符合IEC-/VDE的安全性信息		
间隙和爬电距离的测量	IEC 60664, IEC 61131 - 2, EN 50178 cULus到UL508, CSA C22.2 No. 142 VDE 0631 适用于 LOGO! 230R/RC	满足要求
绝缘强度	IEC 61131 - 2	满足要求

A.2 技术数据 : LOGO! 230...和 LOGO! DM8 230R

	LOGO! 230RC LOGO! 230RCo	LOGO! DM8 230R
电源		
输入电压	115 ... 240 V AC/DC	115 ... 240 V AC/DC
允许的范围	85 ... 265 V AC 100 ... 253 V DC	85 ... 265 V AC 100 ... 253 V DC
允许的主频率	47 ... 63 Hz	47 ... 63 Hz
功耗 · 115 V AC · 240 V AC · 115 V DC · 240 V DC	10 ... 40 mA 10 ... 25 mA 5 ... 25 mA 5 ... 15 mA	10 ... 30 mA 10 ... 20 mA 5 ... 15 mA 5 ... 10 mA
电压故障缓冲 · 115 V AC/DC · 240 V AC/DC	典型值 10 ms 典型值 20 ms	典型值 10 ms 典型值 20 ms
功率损失, 在 · 115 V AC · 240 V AC · 115 V DC · 240 V DC	1.1 ... 4.6 W 2.4 ... 6.0 W 0.5 ... 2.9 W 1.2 ... 3.6 W	1.1 ... 3.5 W 2.4 ... 4.8 W 0.5 ... 1.8 W 1.2 ... 2.4 W
实时时钟的后备时间, 在 25	典型为 80 小时	
实时时钟的精度	典型为 2 秒/天	
数字量输入		
数字量输入的点数	8	4
电气隔离	无	无
输入电压 L1 · 信号 0 · 信号 1 · 信号 0 · 信号 1	< 40 V AC > 79 V AC < 30 V DC > 79 V DC	< 40 V AC > 79 V AC < 30 V DC > 79 V DC
输入电流, 当 · 信号 0 · 信号 1	<0.03 mA >0.08 mA	<0.03 mA >0.08 mA
延迟时间, 当 · 0 到 1 · 1 到 0	典型值 50 ms 典型值 50 ms	典型值 50 ms 典型值 50 ms
导线长度 (没有屏蔽)	100 m	100 m

技术数据

	LOGO! 230RC LOGO! 230RC _o	LOGO! DM8 230R
数字量输出		
数字量输出的点数	4	4
输出类型	继电器输出	继电器输出
电气隔离	有	有
成组数	1	1
数字量输入的控制	有	有
连续电流 I_{th}	每个继电器最大 10 A	每个继电器最大 5A
白炽灯负载 (25000 次开关循环) 230/240 V AC 115/120 V AC	1000 W 500 W	1000 W 500 W
带镇流器的日光灯管 (25000 次开关循环)	10 × 58 W (在 230/240 V AC)	10 × 58 W (在 230/240 V AC)
带常规补偿的日光灯管 (25000 次开关循环)	1 × 58 W (在 230/240 V AC)	1 × 58 W (在 230/240 V AC)
日光灯管负载, 没有补偿 (25000 次开关循环)	10 × 58 W (在 230/240 V AC)	10 × 58 W (在 230/240 V AC)
短路保护 $\cos 1$	电源保护 B16 600A	电源保护 B16 600A
短路保护 $\cos 0.5$ 到 0.7	电源保护 B16 900A	电源保护 B16 900A
额定数据的降低	在整个温度范围均不降低	在整个温度范围均不降低
输出并联以增加功率	不允许	不允许
输出继电器的保护 (如需要)	最大 16 A , 特性 B16	最大 16 A , 特性 B16
开关频率		
机械	10 Hz	10 Hz
电阻负载/灯负载	2 Hz	2 Hz
感性负载	0.5 Hz	0.5 Hz

A.3 技术数据 : LOGO! 24...和 LOGO! DM8 24

	LOGO! 24 LOGO! 24o	LOGO! DM8 24
电源		
输入电压	24 V DC	24 V DC
允许范围	20.4 ... 28.8 V DC	20.4 ... 28.8 V DC
反极性保护	有	有
允许的电网频率		
从 24 V DC 的功耗	30 ... 55mA 0.3 A per output	30 ... 45mA 0.3 A per output
电压故障缓冲		
在 24 V DC 的功率损失	0.7 ... 1.3 W	0.8 ... 1.1 W
实时时钟的后备, 在 25	-	-
实时时钟的精度	-	-
数字量输入		
数字量输入的点数	8	4
电气隔离	无	无
输入电压 · 信号 0 · 信号 1	L+ <5 V DC >8 V DC	L+ <5 V DC >8 V DC
输入电流, 在 · 信号 0 · 信号 1	<1.0mA (I1 ... I6) <0.05mA (I7 , I8) >1.5mA (I1 ... I6) >0.1mA (I7 , I8)	<1.0 mA >1.5 mA
延迟时间, 当 · 0 到 1 · 1 到 0	典型 1.5 ms (I1 ... I4) <1.0 ms (I5 , I6) 典型 300 ms (I7 , I8) 典型 1.5 ms (I1 ... I4) <1.0 ms (I5 , I6) 典型 300 ms (I7 , I8)	典型 1.5 ms 典型 1.5 ms
导线长度 (没有屏蔽)	100 m	100 m

	LOGO! 24 LOGO! 24o	LOGO! DM8 24
模拟量输入		
模拟量输入的点数	2 (I7 和 I8)	
范围	0 ... 10 V DC 输入阻抗 76kΩ	
最大输入电压	28.8 V DC	
导线长度 (屏幕双绞线)	10 m	
数字量输出		
数字量输出的点数	4	4
输出类型	晶体管, 电流源	晶体管, 电流源
电气隔离	无	无
成组数		
数字量输入的控制作用	有	有
输出电压	△ 供电电压	△ 供电电压
输出电流	最大 0.3 A	最大 0.3 A
连续电流 I_{th}	-	-
白炽灯负载 (25000次开关循环)	-	-
带镇流器的日光灯管负载 (25000 次开关循环)	-	-
带常规补偿的日光灯管负载 (25000 次开关循环)	-	-
没有补偿的日光灯管负载 (25000 次开关循环)	-	-
短路保护和过载保护	有	有
短路保护限制电流	约 1 A	约 1 A
额定数据的降低	整个温度范围均不降低	整个温度范围均不降低
短路保护cos 1		
短路保护cos 0.5到0.7		
输出并联以增加功率	不允许	不允许
输出继电器的保护 (如需要)		
开关频率		
机械	10 Hz	10 Hz
电气		
电阻负载/灯负载	10 Hz	10 Hz
感性负载	0.5 Hz	0.5 Hz

A.4 技术数据 : LOGO! 24RC...和 LOGO! DM8 24 R

	LOGO! 24RC LOGO! 24RCo	LOGO! DM8 24 R
电源		
输入电压	24 V AC/DC	24 V AC/DC
允许范围	20.4 ... 26.4 V AC 20.4 ... 28.8 V DC	20.4 ... 26.4 V AC 20.4 ... 28.8 V DC
反极性保护		
允许的电网频率	47 ... 63 Hz	47 ... 63 Hz
功耗 · 24 V AC · 24 V DC	40 ... 110 mA 20 ... 75 mA	40 ... 110 mA 20 ... 75 mA
电压故障缓冲	典型值 5ms	典型值 5ms
功率损失 · 24 V AC · 24 V DC	0.9 ... 2.7 W 0.4 ... 1.8 W	0.9 ... 2.7 W 0.4 ... 1.8 W
实时时钟的后备, 在 25	典型值 80 小时	典型值 80 小时
实时时钟的精度	典型 ± 2 秒/天	
数字量输入		
数字量输入的点数	8, 可选择源输入或漏输入	8, 可选择源输入或漏输入
电气隔离	无	无
输入电压 · 信号 0 · 信号 1	L <5 V AC/DC >12 V AC/DC	L <5 V AC/DC >12 V AC/DC
输入电流, 在 · 信号 0 · 信号 1	< 1.0 mA > 2.5 mA	< 1.0 mA > 2.5 mA
延迟时间, 当 · 0 到 1 · 1 到 0	典型值 1.5 ms 典型值 15 ms	典型值 1.5 ms 典型值 15 ms
导线长度 (没有屏蔽)	100 m	100 m
模拟量输入		
模拟量输入的点数	-	-
范围	-	-
最大输入电压	-	-

	LOGO! 24RC LOGO! 24RCo	LOGO! DM8 24 R
数字量输出		
数字量输出的点数	4	4
输出类型	继电器输出	继电器输出
电气隔离	有	有
成组数	1	1
数字量输入的控制作用	有	有
输出电压	-	-
输出电流	-	-
连续电流 I_{th}	最大 10A 每个继电器	最大 5A 每个继电器
白炽灯负载 (25000 次开关循环)	1000 W	1000 W
带镇流器的日光灯管 (25000 次开关循环)	10 × 58W	10 × 58 W
带常规的日光灯管 (25000 次开关循环)	1 × 58 W	1 × 58 W
无补偿的日光灯管 (25000 次开关循环)	10 × 58 W	10 × 58 W
短路保护和过载保护		
短路电流的限制		
额定数据的降低	在整个温度范围 不降低额定数据	在整个温度范围 不降低额定数据
短路保护 $\cos 1$	电源保护 B16, 600A	电源保护 B16, 600A
短路保护 $\cos 0.5$ 到 0.7	电源保护 B16, 900A	电源保护 B16, 900A
输出并联以增加功率	不允许	不允许
输出继电器的保护 (如需要)	最大 16 A, 特性 B16	最大 16 A, 特性 B16
开关速率		
机械	10 Hz	10 Hz
电气		
电阻负载/灯负载	2 Hz	2 Hz
感性负载	0.5 Hz	0.5 Hz

A.5 技术数据 : LOGO! 12/24...和 LOGO! DM8 12/24R

	LOGO! 12/24RC LOGO! 12/24RCo	LOGO! DM8 12/24R
电源		
输入电压	12/24 V DC	12/24 V DC
允许范围	10.8 ... 28.8 V DC	10.8 ... 28.8 V DC
反极性保护	有	有
功耗 · 12 V DC · 24 V DC	30 ... 140mA 20 ... 75 mA	30 ... 140mA 20 ... 75 mA
电压故障缓冲 · 12 V DC · 24 V DC	典型值 2 ms 典型值 5 ms	典型值 2 ms 典型值 5 ms
功率损失 · 12 V DC · 24 V DC	0.3 ... 1.7 W 0.4 ... 1.8 W	0.3 ... 1.7 W 0.4 ... 1.8 W
实时时钟的后备, 在 25	典型 80 小时	
实时时钟的精度	典型值 ± 2 秒/天	
电气隔离	无	无
数字量输入		
数字量输入的点数	8	4
电气隔离	无	无
输入电压 L+ · 信号 0 · 信号 1	<5 V DC >8 V DC	<5 V DC >8 V DC
输入电流, 在 · 信号 0 · 信号 1	<1.0mA (I1 ... I6) <0.05mA (I7, I8) >1.5mA (I1 ... I6) >0.1mA (I7, I8)	<1.0 mA >1.5mA
延迟时间, 当 · 0 到 1 · 1 到 0	典型值 1.5 ms <1.0 ms (I5, I6) 典型值 300 ms (I7, I8) 典型值 1.5 ms <1.0 ms (I5, I6) 典型值 300 ms (I7, I8)	典型值 1.5 ms 典型值 1.5 ms
导线长度 (没有屏蔽)	100 m	100 m

技术数据

	LOGO! 12/24RC LOGO! 12/24RCo	LOGO! DM8 12/24R
模拟量输入		
模拟量输入的点数	2 (I7 , I8)	
范围	0 ... 10 V DC 输入阻抗 76kΩ	
最大输入电压	28.8 V DC	
导线长度 (屏蔽双绞线)	10 m	
数字量输出		
数字量输出的点数	4	4
输出类型	继电器输出	继电器输出
电气隔离	有	有
成组数	1	1
数字量输入的控制作用	有	有
输出电压	-	-
输出电流	-	-
连续电流 I_{th} (每个端子)	最大 10A, 每个继电器	最大 5A, 每个继电器
白炽灯负载 (25000 次开关循环)	1000 W	1000 W
带镇流器的日光灯管负载 (25000 次开关循环)	10 x 58 W	10 x 58 W
带常规补偿的日光灯管负载 (25000 次开关循环)	1 x 58 W	1 x 58 W
不带补偿的日光灯管负载 (25000 次开关循环)	10 x 58 W	10 x 58 W
短路保护和过载保护		
短路电流的限制		
额定数据的降低	整个温度范围不降低额定数据	整个温度范围不降低额定数据
短路保护 $\cos 1$	电源保护 B16 600A	电源保护 B16 600A
短路保护 $\cos 0.5$ 到 0.7	电源保护 B16 900A	电源保护 B16 900A
输出并联以增加功率	不允许	不允许
输出继电器的保护 (如需要)	最大16A, 特性B16	最大16A, 特性B16
开关频率		
机械	10 Hz	10 Hz
电气		
电阻负载/灯负载	2 Hz	2 Hz
感性负载	0.5 Hz	0.5 Hz

A.6 继电器输出的开关能力和使用寿命

电阻负载

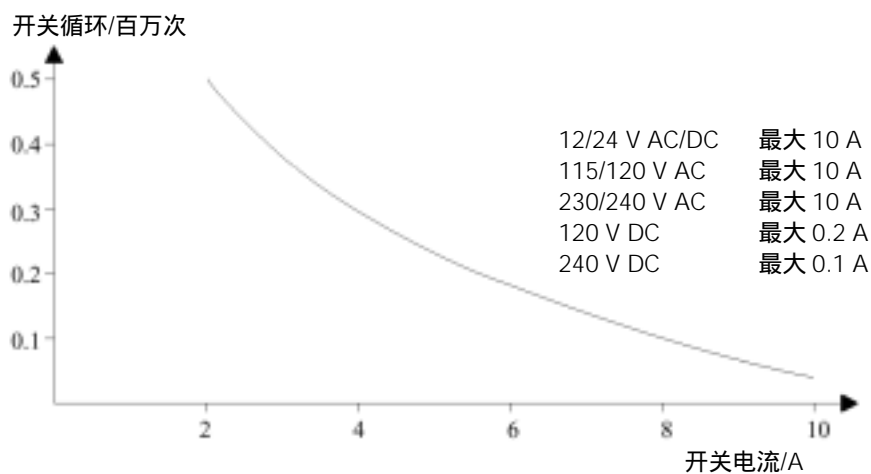

图A 电阻负载（加热时）触点的开关能力和使用寿命

感性负载

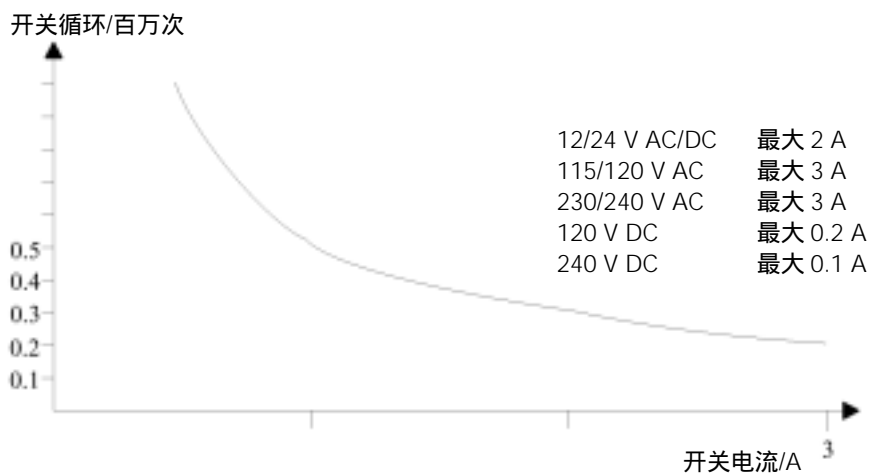

图B 高感性负载时触点的开关能力和使用寿命，根据IEC 947-5-1 DC13/AC15
(接触器、螺线管线圈、电机)

A.7 技术数据 : LOGO! AM 2

	LOGO! AM2
电源	
输入电压	12/24 V DC
允许范围	10.8 ... 28.8 V DC
功耗	25 ... 50 mA
电源故障缓冲	典型值 5 ms
功率损失, 在	
· 12 V	0.3 ... 0.6 W
· 24 V	0.6 ... 1.2 W
电气隔离	无
反极性保护	有
接地端子	用于模拟量测量线的接地和屏蔽
模拟量输入	
模拟量输入的点数	2
类型	单极性
输入范围	0 ... 10 V DC (输入阻抗 76 k Ω) 或 0 ... 20 mA (输入阻抗 < 250 Ω)
分辨率	10 位, 格式化为 0 ... 1000
生成模拟量值的循环时间	50 ms
电气隔离	无
导线长度 (屏蔽双绞线)	10 m
编码电源	没有
误差限制	+ / - 1.5%
干涉频率抑制	55 Hz

A.8 技术数据 : LOGO! AM 2 PT100

	LOGO! AM2 PT100
电源	
输入电压	12/24 V DC
允许范围	10.8 ... 28.8 V DC
功耗	25 ... 50 mA
电源故障后的缓冲	典型值 5 ms
功率损失, 在	
· 12 V	0.3 ... 0.6 W
· 24 V	0.6 ... 1.2 W
电气隔离	无
反极性保护	有
接地端子	用于测量线的接地和屏蔽
传感器输入	
传感器的数量	2
类型	电阻热电偶 Pt100
传感器的连接	
· 2-线技术	有
· 3-线技术	有
测量范围	-50°C ... +200°C -58°F ... +392°F
在基本模块上设定测量显示 :	
· 步距为 1°C	偏置: -200, 增益: 25
· 步距为 0.25°C (进位或舍位到小数点后 1 位)	偏置: -200, 增益: 250
· 步距为 1°C	偏置: -128, 增益: 45
· 步距为 0.25°C (进位或舍位到小数点 1 后位)	偏置: -128, 增益: 450
特征曲线的线性化	没有
测量电流 I_c	1.1 mA
测量率	取决于设备典型值: 50 ms
分辨率	0.25°C
误差限制	最后测量值的 :
· 0°C ... +200°C	+/- 1.0%
· -50°C ... +200°C	+/- 1.5%
电气隔离	无
电缆长度 (屏蔽的)	10 m
干涉频率抑制	55 Hz

A.9 技术数据 : LOGO ! Power 12V

LOGO! Power 12V是用于LOGO ! 装置的开关式主电源设备，有两种电流规格。

	LOGO! Power 12V/1.9A	LOGO! Power 12V/4.5A
输入数据		
输入电压	120 ... 230 V AC	
允许范围	85 ... 264 V AC	
允许的电源频率	47 ... 63 Hz	
电源的故障缓冲	>40ms (在 187V AC)	
输入电流	0.3 ... 0.18A	0.73 ... 0.43A
接通时的电流 (25°C)	15A	30A
装置保护	内部	
建议在电源馈电侧采用的断路器 (IEC 898)	>6A, 特性 D >10A, 特性 C	
输出数据		
输出电压 总误差 调节范围 驻留纹波	12 V DC + / - 3% 11.1 ... 12.9 V DC < 200 m Vpp	
输出电流 过电流限制	1.9A 2.4A	4.5A 4.5A
效率	80%	
并联线路以增加功率	可以	
电磁兼容性		
干扰抑制	EN 50081-1, EN 55022 Class B	
抗干扰	EN 50082-2	
安全性		
电气隔离, 初级/次级	有 SELV (根据 EN 60950/VDE 0805)	
安全等级	II (根据 IEC 536/VDE 0106 T1)	
防护等级	IP 20 (根据 EN 60529/VDE 470 T1)	
CE 标记 UL/CSA 认证 FM 批准书	有 有, UL 508/CSA 22.2 在准备中	

	LOGO! Power 12V/1.9A	LOGO! Power 12V/4.5A
通用数据		
环境温度范围	-20 ... +55°C, 自然对流	
存储和运输温度	-40 ... +70°C	
输入端的连接	一个连接端子 (1x2.5mm ² 或 2x1.5mm ²) 用于 L1 和 N	
输出端的连接	两个连接端子 (1x2.5mm ² 或 2x1.5mm ²) 用于 L+ 和 N	
安装	搭锁在 35 mm DIN 导轨上	
尺寸, mm (WxHxD)	75 x 80 x 55	126 x 90 x 55
重量	约 0.2kg	约 0.4kg

A.10 技术数据 : LOGO ! Power 24V

LOGO! Power 24V是用于LOGO ! 装置的开关式主电源设备, 有两种电流规格。

	LOGO! Power 24V/1.3A	LOGO! Power 24V/2.5A
输入数据		
输入电压	120 ... 230 V AC	
允许范围	85 ... 264 V AC	
允许电源频率	47 ... 63 Hz	
电压故障缓冲	40ms (在 187V AC)	
输入电流	0.48 ... 0.3A	0.85 ... 0.5A
接通时的电流 (25°C)	<15A	<30A
装置保护	内部	
建议在电源馈电侧采用的断路器 (IEC 898)	>6A, 特性 D >10A, 特性 C	
输出数据		
输出电压 总误差 调节范围 驻留纹波	24 V DC +/- 3% 22.2 ... 25.8 V DC <250 m Vpp	
输出电流 过电流限制	1.3A 1.6A	2.5A 2.8A

技术数据

	LOGO! Power 24V/1.3A	LOGO! Power 24V/2.5A
效率	>80%	
并联线路以增加功率	可以	
电磁兼容性		
干扰抑制	EN 50081-1, EN 55022 Class B	
抗干扰	EN 50082-2	
安全性		
电气隔离, 初级/次级	有 SELV (根据 EN 60950/VDE 0805)	
安全等级	II (根据 IEC 536/VDE 0106 T1)	
防护等级	IP 20 (根据 EN 60529/VDE 470 T1)	
CE 标记	有	
UL/CSA 认证	有, UL 508/CSA 22.2	
FM 批准书	有, Class I, Div.2, T4	
通用数据		
环境温度范围	-20 ... +55°C, 自然对流	
存储和运输温度	-40 ... +70°C	
输入端的连接	一个连接端子 (1x2.5mm ² 或 2x1.5mm ²) 用于 L1 和 N	
输出端的连接	两个连接端子 (1x2.5mm ² 或 2x1.5mm ²) 用于 L+ 和 N	
安装	搭锁在 35 mm DIN 导轨上	
尺寸, mm (WxHxD)	75 x 80 x 55	126 x 90 x 55
重量	约 0.2kg	约 0.4kg

A.11 技术数据 : LOGO! Contact 24/230

LOGO! Contact 24 和LOGO! Contact 230 是用于直接开关电阻负载达 20A，电机负载达 4kw的模块（没有噪声发射，没有交流声）。

	LOGO! Contact 24	LOGO! Contact 230
工作电压	24 V DC	230 V AC ; 50/60 Hz
开关容量		
使用类别 AC-1 开关电阻负载，在 55°C 400 V 时的工作电流 400 V 时的三相负载输出	20A 13kW	
使用类别 AC-2，AC-3 带滑差型感应电机或鼠笼电机 400 V 时的工作电流 400 V 时的三相负载输出	8.4A 4kW	
短路保护： 指定类型 1 指定类型 2	25A 10A	
连接负载	带有线端套圈的细绞合线 单芯线 2 x (0.75~2.5) mm ² 2 x (1~2.5) mm ² 1 x 4mm ²	
尺寸，mm (WxHxD)	36 x 72 x 55	
环境温度	-25~+55°C	
储存温度	-50~+80°C	

B 决定循环时间

程序循环是执行全部线路程序，也就是说，主要是读进输入、处理线路程序以及随后的读取输出。循环时间是完整地执行一次线路程序所需要的时间。

采用一个短的测试程序可确定程序循环所需要的时间。

这个测试程序在LOGO! 中建立，并在程序执行时于参数赋值模式中返回一个数值。从参数化赋值模式可推导出当前线路程序的循环时间。

测试程序

1. 通过链接一个输出到一个阈值触发器和连接有反向标志的触发器输入就可建立测试程序。

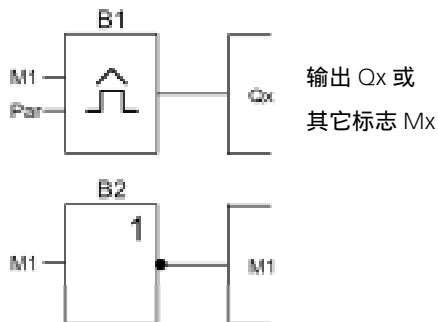

2. 如下页所示组态阈值触发器，由于该反向的标志在每次程序循环生成一个脉冲。触发器的时间间隔设定为 2 秒。

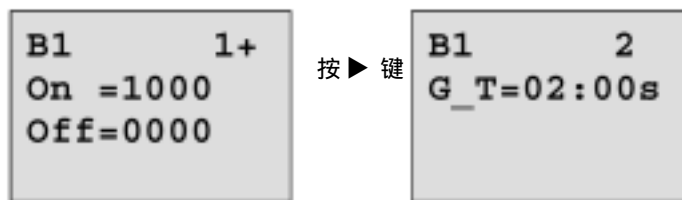

3. 现在启动线路程序和切换LOGO! 到参数赋值模式，在参数赋值模式，观察触发器的参数。

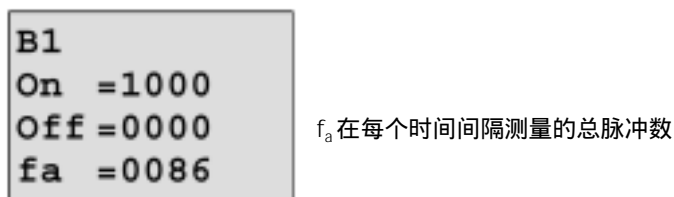

4. f_a 的倒数相当于LOGO! 执行当前存储在存储器中的线路程序所需的时间。

解释

在每次执行程序时，反向标志功能块改变其输出信号，这样，一个逻辑电平（高电平或低电平）的宽度实际上等于一次程序循环的时间长度。因此，一个周期持续二个程序循环。阈值触发器指示每 2 秒的周期数也就是每秒的程序循环次数。

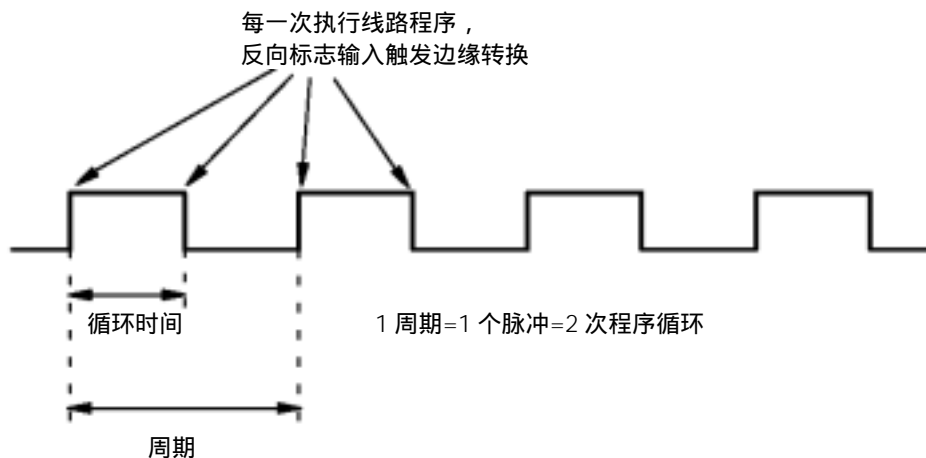

C 不带显示的 LOGO!



因为某些特定的应用场合，不需要按钮或显示等操作员控制和监视单元。因此我们提供没有显示的LOGO! 12/24Rco、LOGO! 24o、LOGO! 24RCo和LOGO! 230RCo型。

例如，LOGO! 230RCo的处理如下：

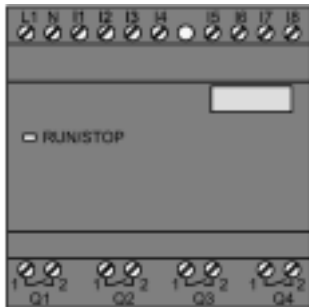

小巧然而真正的高效！

LOGO! 无显示型有以下显而易见的优点：

- 没有操作元件，因而性能/价格比更高。
- 较通常的硬件要求，更小的机柜空间。
- 和独立的电子开关设备相比较，具有高度的灵活性和明显的价格优势。
- 甚至能代替只需2~3个传统开关设备的应用。
- 使用非常之方便。
- 具有存取保护性能。
- 与带显示的LOGO! 型号相兼容。
- 可通过LOGO! 轻松软件读取其数据。

不需要操作员面板就可以建立线路程序

有二种方法为无显示型LOGO! 建立线路程序：

- 在PC机上使用LOGO! 轻松软件建立线路程序，然后下载到无显示型LOGO! (参阅第7章)。
- 从LOGO! 程序模块(卡)下载线路程序到无显示型LOGO! (参阅第6章)。

操作特性

当接通电源时，LOGO! 就已准备好运行。可通过断开电源来切断无显示型LOGO! 的运行，这相当于拔掉插头。

不能由按钮来启动或停止LOGO! ... o型的线路程序。这就是为什么LOGO! ... o型有其本身的启动特性。

启动特性

如在LOGO! 中或在插入的程序模块（卡）中没有程序，则LOGO! 保持为停止状态。

如LOGO! 存储器中存在一个有效的线路程序，则当接通电源后，LOGO! 自动地从停止转换为运行。

在电源接通后，如插入的程序模块（卡）上有线路程序，则该线路程序立即自动地复制到LOGO! 中，是存储器中原有的线路程序（如存在）将被重写。系统会自动地从停止转换为运行。

如已将PC电缆连接到LOGO! 您可通过LOGO! 轻松软件将PC中的线路程序下载到LOGO! 并启动LOGO!（参阅第 7.1 节）。

操作状态的指示

通过在前盖板上的一个LED（发光二极管）来指示操作状态，例如Power On（接通电源），RUN（运行）和STOP（停止）。

- Red LED（红色） Power On/STOP
- Green LED（绿色） Power On/RUN

在电源接通后和所有其它不是RUN的LOGO! 状态，则LED发红色光；当LOGO! 在RUN模式，则LED发绿色光。

读取当前数据

LOGO! 轻松软件（参阅第 7 章）提供一个在线测试，用在在系统运行时读取所有功能的当前数据。

如您的无显示型LOGO! 有一个带保护的程序模块（卡），除非您为线路程序输入正确的密码，否则您不能读取当前的数据。

当您卸除程序模块（卡）以连接一根PC电缆，例如，则在LGO! 存储器中的线路程序将被删除（参阅 6.1 节）。

D LOGO! 的菜单结构

菜单总貌

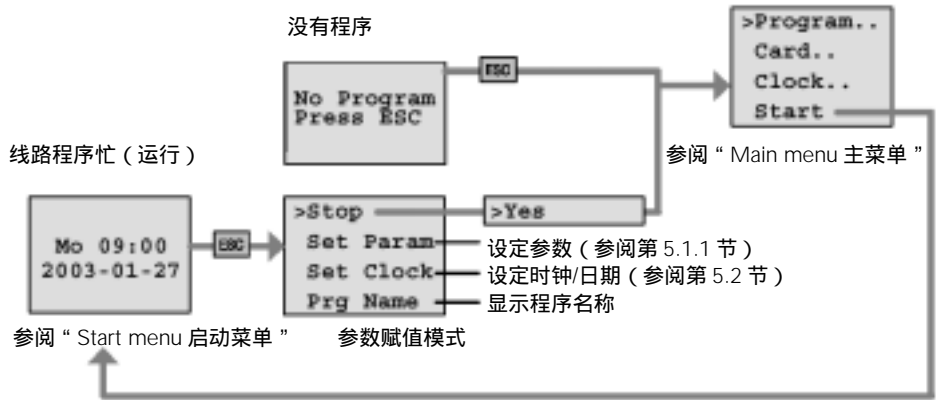

主菜单 (ESC / >Stop)

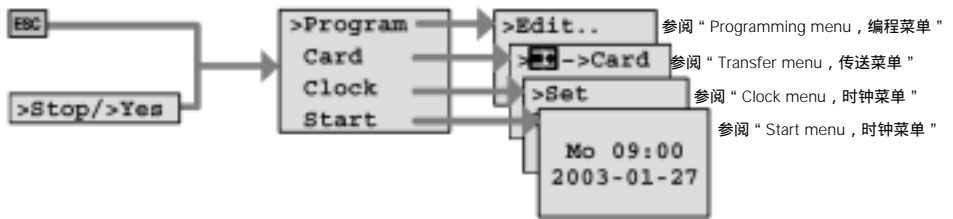

编程菜单 (ESC / >Stop >Program)

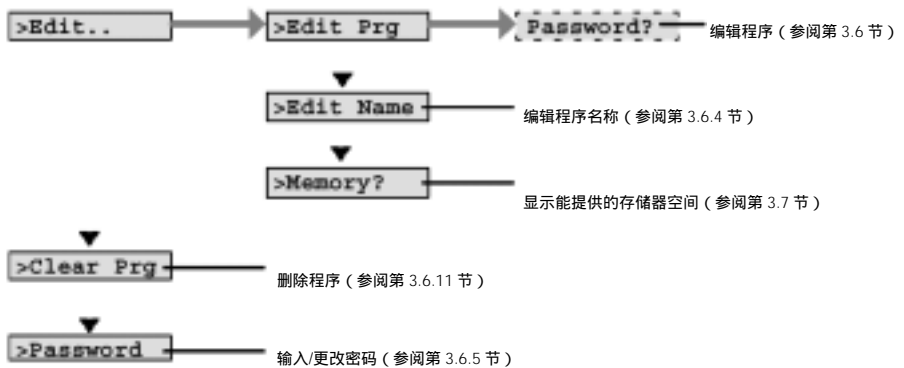

传送菜单 (ESC / >Stop >Card)

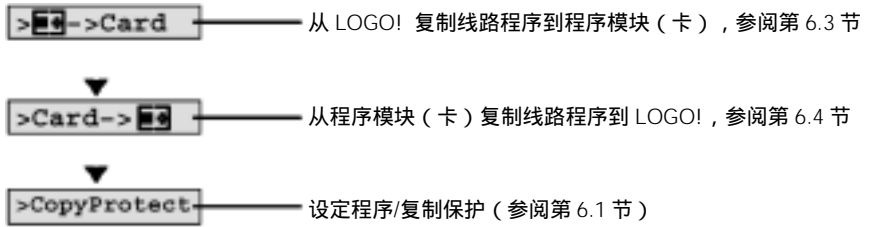

时钟菜单 (ESC / >Stop >Clock)

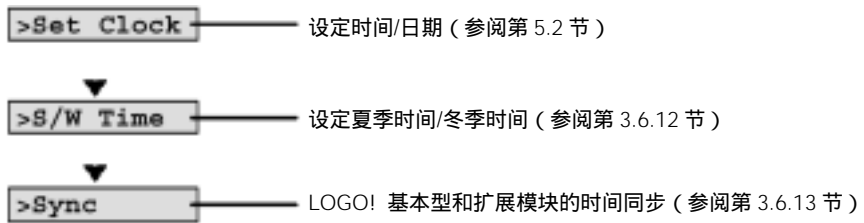

启动菜单 (RUN)

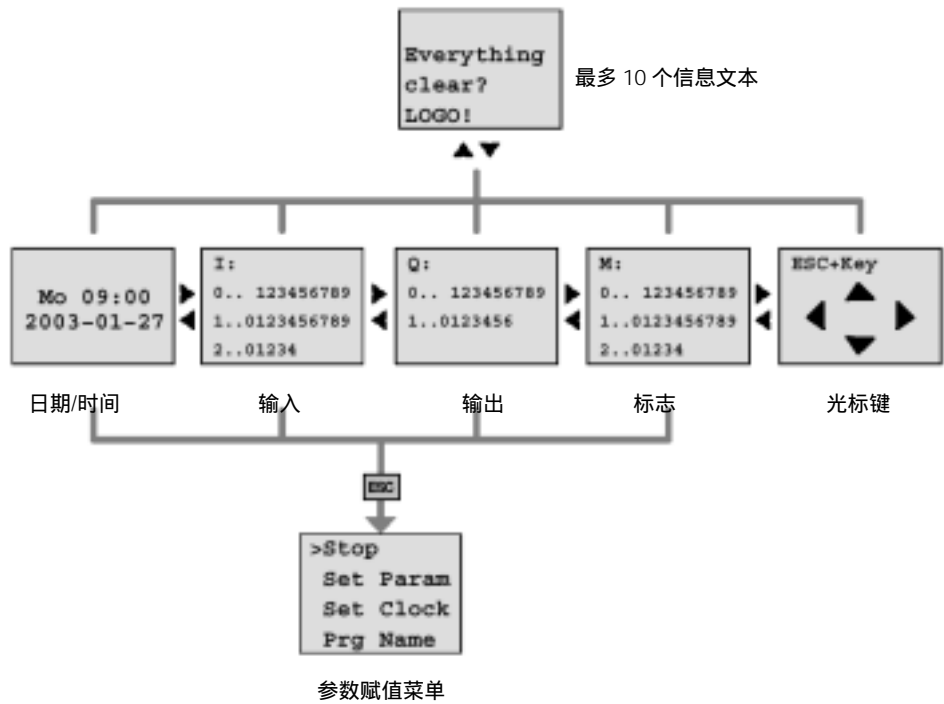

E 订货号

表A

类型	名称	订货号
基本型	LOGO! 12/24 RC*	6ED1052-1MD00-0BA4
	LOGO! 24):	6ED1052-1CC00-0BA4
	LOGO! 24 RC(AC)	6ED1052-1HB00-0BA4
	LOGO! 230 RC	6ED1052-1FB00-0BA4
无显示的基本型	LOGO! 12/24 RCo*	6ED1052-2MD00-0BA4
	LOGO! 24o*	6ED1052-2CC00-0BA4
	LOGO! 24 RCo(AC)	6ED1052-2HB00-0BA4
	LOGO! 230 RCo	6ED1052-2FB00-0BA4
数字量模块	LOGO! DM 8 12/24R	6ED1055-1MB00-0BA1
	LOGO! DM 8 24	6ED1055-1CB00-0BA0
	LOGO! DM 8 24R	6ED1055-1HB00-0BA0
	LOGO! DM 8 230R	6ED1055-1FB00-0BA1
模拟量模块	LOGO! AM 2	6ED1055-1MA00-0BA0
	LOGO! AM 2 PT100	6ED1055-1MD00-0BA0

* : 还带有模拟量输入

表B

附件	名称	订货号
软件	LOGO!Soft Comfort V4.0	6ED1058-0BA00-0YA0
	升级到 LOGO!Soft Comfort V4.0	6ED1058-0CA00-0YE0
程序模块 (卡)	LOGO! Card	6ED1056-5CA00-0BA0
开关模块	LOGO!Contact 24 V	6ED1057-4CA00-0AA0
	LOGO!Contact 230 V	6ED1057-4EA00-0AA0
电源模块	LOGO!Power 12V/1.9A	6EP1321-1SH01
	LOGO!Power 12V/4.5A	6EP1322-1SH01
	LOGO!Power 24V/1.3A	6EP1331-1SH01
	LOGO!Power 24V/2.5A	6EP1332-1SH41
其它	PC 电缆	6ED1057-1AA00-0BA0
	用户手册	6ED1050-1AA00-0BE5

订货号

F 缩略语

AM	模拟量模块
B1	功能块号B1
BN	功能块号
C	LOGO!设备的标志：集成时钟
CM	通讯模块
Cnt	计数=计数器输入
Co	连接器
Dir	方向（例如，用于计数器）
DM	数字量模块
En	启用=接通 （例如，用于时钟脉冲发生器）
Fre	输入，用于要分析的频率信号
GF	基本功能
Inv	用于反相输出信号的输入
No	时间段（定时器参数）
o	LOGO!设备的标志：没有显示
Par	参数
R	复位输入
R	LOGO!设备的标志：继电器输出
Ral	复位全部：用于复位所有内部数值的输入
S	置位（例如，用于锁存继电器）
SF	特殊功能
SU	子单元
T	时间=参数
Trg	触发器（参数）

OBA4 设备：最新推出的LOGO! 基本型，在这本手册中有描述。