

共同规格

缸径(mm)	32	40	50	63	80	100
动作方式	单杆, 双作用					
使用流体	空气					
最高耐压力	1.5MPa					
最高使用压力	1.0MPa					
最低使用压力	0.05MPa					
环境和流体温度	无带磁性开关:-10~70°C(未冻结)					
	带磁性开关:-10~60°C(未冻结)					
活塞速度	50~1000mm/s					
缓冲	两侧气缓冲					
行程长度公差(mm)	~250: $^{+1.0}_0$, 251~1000: $^{+1.4}_0$, 1001~1500: $^{+1.8}_0$					
*润滑	不需要					
接管口径(Rc)	1/8	1/4	3/8		1/2	
安装方式	基本型、脚座型、杆端法兰、无杆端法兰、单耳环、双耳环、中间耳环					

*如需要润滑, 请用透平1号油ISO VG32.

型号表示方法

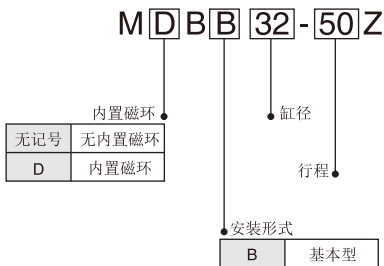

订货举例

- 所需缸径: 32, 行程: 50, 基本型, 带磁环
正确型号: MDBB32-50Z
- 所需缸径: 50, 行程: 100, 基本型, 带2个磁性开关
正确型号: MDBB50-100Z
1个气缸
D-M9BL
2个磁性开关
BA7-040
2个磁性开关安装码

行程/磁性开关型号表

缸径(mm)	标准行程(mm)	最长行程(mm)	磁性开关			磁性开关安装码
			有触点	无触点		
			2线	2线	3线NPN	
32	25,50,75,100,125,150,175,200,250,300,350,400,450,500	700	D-A93(V)L	D-M9B(V)L	D-M9N(V)L	BMB5-032
40	800					
50	25,50,75,100,125,150,175,200,250,300,350,400,450,500,600	1000				BA7-040
63						
80	25,50,75,100,125,150,175,200,250,300,350,400,450,500,600,700,800		BA7-063			
100						

注:磁性开关规格及特性可参阅磁性开关系列,表中的磁性开关适用电压为DC24V,请联系SMC.

外形尺寸图(毫米)

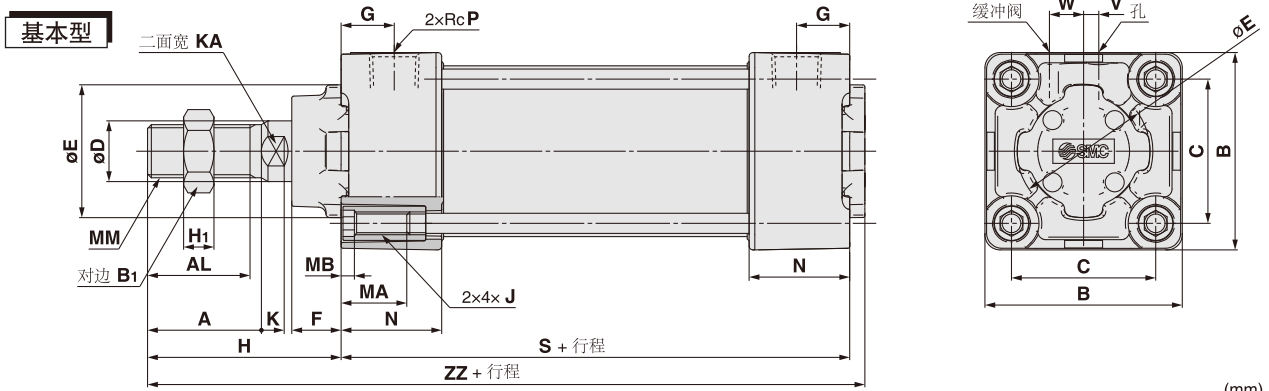

缸径	行程范围	A	AL	B	B1	C	D	E	F	G	H	H1	J	K	KA	MA	MB	MM	N	P	S	V	W	ZZ
32	~700	22	19.5	46	17	32.5	12	30	13	13	47	6	M6×1	6	10	16	4	M10×1.25	26.5	1/8	84	4	6.5	135
40	~800	30	27	52	22	38	16	35	13	14	51	8	M6×1	6	14	16	4	M14×1.5	26.5	1/4	84	4	9	139
50	~1000	35	32	65	27	46.5	20	40	14	15.5	58	11	M8×1.25	7	18	16	4	M18×1.5	31	1/4	94	5	10.5	156
63	~1000	35	32	75	27	56.5	20	45	14	16.5	58	11	M8×1.25	7	18	16	4	M18×1.5	31	3/8	94	9	12	156
80	~1000	40	37	95	32	72	25	45	20	19	72	13	M10×1.5	10	22	16	5	M22×1.5	37.5	3/8	114	11.5	14	190
100	~1000	40	37	114	41	89	30	55	20	19	72	16	M10×1.5	10	26	16	5	M26×1.5	37.5	1/2	114	17	15	190

新款标准型气缸：MB系列

外形尺寸图 (毫米)

脚座

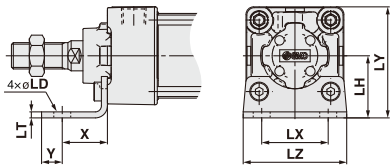

法兰

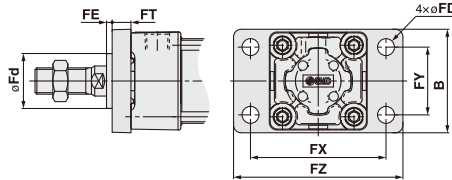

单耳环

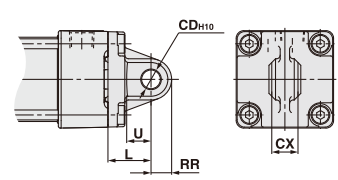

(mm)

适合缸径	脚座										法兰										单耳环				
	零件号	X	Y	øLD	LH	LT	LX	LY	LZ	零件号	B	øFD	FE	FT	FX	FY	FZ	Fd	零件号	L	RR	U	øCD _{H10}	CX	
32	MB-L03	22	9	7	30	3.2	32	53	50	MB-F03	50	7	3	10	64	32	79	24.5	MB-C03	23	10.5	13	10 ^{+0.058} ₀	14 ^{+0.1} _{-0.3}	
40	MB-L04	24	11	9	33	3.2	38	59	55	MB-F04	55	9	3	10	72	36	90	30.5	MB-C04	23	11	13	10 ^{+0.058} ₀	14 ^{+0.1} _{-0.3}	
50	MB-L05	27	11	9	40	3.2	46	72.5	70	MB-F05	70	9	2	12	90	45	110	36.5	MB-C05	30	15	17	14 ^{+0.070} ₀	20 ^{+0.1} _{-0.3}	
63	MB-L06	27	14	12	45	3.6	56	82.5	80	MB-F06	80	9	2	12	100	50	120	39.5	MB-C06	30	15	17	14 ^{+0.070} ₀	20 ^{+0.1} _{-0.3}	
80	MB-L08	30	14	12	55	4.5	72	102.5	100	MB-F08	100	12	4	16	126	63	153	39.5	MB-C08	42	23	26	22 ^{+0.084} ₀	30 ^{+0.1} _{-0.3}	
100	MB-L10	32	16	14	65	4.5	89	122	120	MB-F10	120	14	4	16	150	75	178	46.5	MB-C10	42	23	26	22 ^{+0.084} ₀	30 ^{+0.1} _{-0.3}	

双耳环

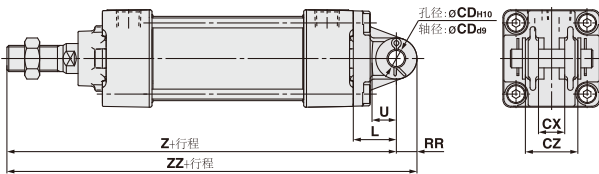

双耳环座

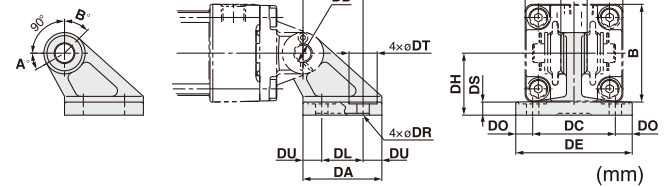

(mm)

适合缸径	双耳环										双耳环座																
	零件号	L	RR	U	øCD _{H10}	øCD _{ø9}	CX	CZ	Z	ZZ	零件号	B	DA	DB	DL	DU	DC	DX	DE	DO	øDR	øDT	DS	DH	øDD	A'	B'
32	MB-D03	23	10.5	13	10 ^{+0.058} ₀	10 ^{+0.040} _{-0.076}	14 ^{+0.3} _{-0.1}	28	154	164.5	MB-B03	46	42	32	22	10	44	14	62	9	6.6	15	7	33	10 ^{+0.058} ₀	25°	45°
40	MB-D04	23	11	13	10 ^{+0.058} ₀	10 ^{+0.040} _{-0.076}	14 ^{+0.3} _{-0.1}	28	158	169	MB-B03	52	42	32	22	10	44	14	62	9	6.6	15	7	33	10 ^{+0.058} ₀	25°	45°
50	MB-D05	30	15	17	14 ^{+0.070} ₀	14 ^{+0.050} _{-0.099}	20 ^{+0.3} _{-0.1}	40	182	197	MB-B05	65	53	43	30	11.5	60	20	81	10.5	9	18	8	45	14 ^{+0.070} ₀	40°	60°
63	MB-D06	30	15	17	14 ^{+0.070} ₀	14 ^{+0.050} _{-0.099}	20 ^{+0.3} _{-0.1}	40	182	197	MB-B05	75	53	43	30	11.5	60	20	81	10.5	9	18	8	45	14 ^{+0.070} ₀	40°	60°
80	MB-D08	42	23	26	22 ^{+0.084} ₀	22 ^{+0.065} _{-0.117}	30 ^{+0.3} _{-0.1}	60	228	251	MB-B08	95	73	64	45	14	86	30	111	12.5	11	22	10	65	22 ^{+0.084} ₀	30°	55°
100	MB-D10	42	23	26	22 ^{+0.084} ₀	22 ^{+0.065} _{-0.117}	30 ^{+0.3} _{-0.1}	60	228	251	MB-B08	114	73	64	45	14	86	30	111	12.5	11	22	10	65	22 ^{+0.084} ₀	30°	55°

中间耳轴

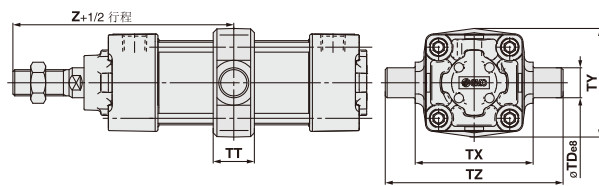

中间耳轴座

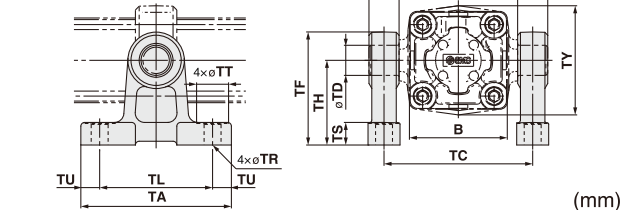

(mm)

适合缸径	中间耳轴								中间耳轴座																
	气缸带耳轴型号	øTDø8	TT	TX	TY	TZ	Z	零件号	TA	TL	TU	TC	TX	TE	TO	øTR	øTT	TS	TH	TF	B	øTDø8			
32	M□BT32 - 行程Z	12 ^{+0.032} _{-0.059}	17	50	49	74	89	MB-S03	62	45	8.5	62	50	74	12	7	13	10	35	47	46	12 ^{+0.070} ₀			
40	M□BT40 - 行程Z	16 ^{+0.032} _{-0.059}	22	63	58	95	93	MB-S04	80	60	10	80	63	97	17	9	17	12	45	60	52	16 ^{+0.070} ₀			
50	M□BT50 - 行程Z	16 ^{+0.032} _{-0.059}	22	75	71	107	105	MB-S04	80	60	10	92	75	109	17	9	17	12	45	60	65	16 ^{+0.070} ₀			
63	M□BT63 - 行程Z	20 ^{+0.040} _{-0.073}	28	90	87	130	105	MB-S06	100	70	15	110	90	130	20	11	22	14	60	80	75	20 ^{+0.084} ₀			
80	M□BT80 - 行程Z	20 ^{+0.040} _{-0.073}	34	110	110	150	129	MB-S06	100	70	15	130	110	150	20	11	22	14	60	80	95	20 ^{+0.084} ₀			
100	M□BT100 - 行程Z	25 ^{+0.040} _{-0.073}	40	132	136	182	129	MB-S10	120	90	15	158	132	184	26	13.5	24	17	75	100	114	25 ^{+0.084} ₀			

I型单肘接头

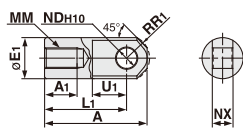

Y型单肘接头

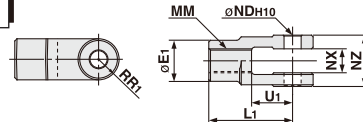

销子

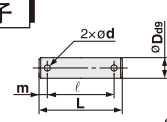

注) 销子、开槽销及垫圈已包括在内。

(mm)

适合缸径	I型单肘接头										Y型单肘接头						肘接头用销子								
	零件号	A	A1	øE1	L1	MM	R1	U1	øND _{H10}	NX	零件号	øE1	L1	MM	R1	U1	øND _{H10}	NX	NZ	零件号	øD	L	ℓ	m	ød
32	I-03M	40	14	20	30	M10x1.25	12	16	10 ^{+0.058} ₀	14 ^{+0.10} _{-0.30}	Y-03M	20	30	M10x1.25	10	16	10 ^{+0.058} ₀	14 ^{+0.30} _{-0.10}	28 ^{+0.10} _{-0.30}	CD-M03	10 ^{+0.040} _{-0.075}	44	36	4	3
40	I-04M	50	19	22	40	M14x1.5	12.5	19	10 ^{+0.058} ₀	14 ^{+0.10} _{-0.30}	Y-04M	22	40	M14x1.5	11	19	10 ^{+0.058} ₀	14 ^{+0.30} _{-0.10}	28 ^{+0.10} _{-0.30}	CD-M03	10 ^{+0.040} _{-0.075}	44	36	4	3
50,63	I-05M	64	24	28	50	M18x1.5	16.5	24	14 ^{+0.070} ₀	20 ^{+0.10} _{-0.30}	Y-05M	28	50	M18x1.5	14	24	14 ^{+0.070} ₀	20 ^{+0.30} _{-0.10}	40 ^{+0.10} _{-0.30}	CD-M05	14 ^{+0.050} _{-0.093}	60	51	4.5	4
80	I-08M	80	26	40	60	M22x1.5	23.5	34	22 ^{+0.084} ₀	30 ^{+0.10} _{-0.30}	Y-08M	40	65	M22x1.5	20	34	22 ^{+0.084} ₀	30 ^{+0.30} _{-0.10}	60 ^{+0.10} _{-0.30}	CD-M08	22 ^{+0.065} _{-0.117}	82	72	5	4
100	I-10M	80	26	40	60	M26x1.5	23.5	34	22 ^{+0.084} ₀	30 ^{+0.10} _{-0.30}	Y-10M	40	65	M26x1.5	20	34	22 ^{+0.084} ₀	30 ^{+0.30} _{-0.10}	60 ^{+0.10} _{-0.30}	CD-M08	22 ^{+0.065} _{-0.117}	82	72	5	4